



地域医療連携における情報連携基盤 技術仕様

文書番号： IHE-J-A-G0001 V2.0

版番号： 2.0

パブリックコメント公開版

2015年 x月 x日

Copyright © 2013: 一般社団法人 日本 IHE 協会

目次

1. はじめに	6
2. 範囲	6
3. 用語および定義	6
4. シンボルおよび略語	7
5. 要求事項	8
5.1. 適用文書.....	8
5.2. 適合宣言.....	8
6. 地域医療連携の概要	8
7. 地域医療連携における情報連携基盤の仕様.....	11
7.1. 地域医療連携における統合プロファイル間の依存関係.....	12
7.2. 地域医療連携における統合プロファイルの選択.....	14
8. Patient Identifier Cross-referencing (PIX) : 患者 ID 相互参照.....	15
9. Patient Identifier Cross-Reference HL7 V3 (PIXV3) : 患者 ID 相互参照 V3.....	18
10. Patient demographics Query (PDQ) : 患者基本情報の問い合わせ.....	20
11. Patient Demographic Query HL7 V3 (PDQV3) : 患者基本情報の問い合わせ V3	21
12. Cross-Enterprise Document Sharing (XDS.b) : 施設間情報共有	23
13. Cross-Enterprise Document Sharing for Imaging (XDS-I.b) : 画像のための施設間情報共有.....	26
14. Cross-Community Access (XCA) : コミュニティ間連携.....	29
15. Consistent Time (CT) : 時刻同期.....	31
16. Audit Trail and Node Authentication (ATNA) : 監査証跡およびノード認証.....	32
17. Cross-Community Access for Imaging (XCA-I) : 画像のためのコミュニティ間連携	35
18. 日本国内拡張	38
18.1. Record Audit Event [ITI-20]の日本国内拡張.....	38
18.1.1. Patient Identity Feed [ITI-8].....	39
18.1.1.1. 患者登録もしくは更新時 (ADT メッセージ種別 A01, A04, A05 および A08)	39
18.1.1.1.1. Patient Identity Source アクタの監査ログメッセージ	39
18.1.1.1.2. Patient Identifier Cross-reference Manager もしくは Document Registry アクタの監査ログメッセージ.....	41
18.1.1.2. 患者 ID の統合時 (ADT メッセージ種別 A40)	43
18.1.1.2.1. Patient Identity Source アクタの監査ログメッセージ	43
18.1.1.2.2. Patient Identifier Cross-reference Manager もしくは Document Registry アクタの監査ログメッセージ.....	46
18.1.2. PIX Query [ITI-9].....	48
18.1.2.1. Patient Identifier Cross-reference Consumer アクタの監査ログメッセージ.....	48
18.1.2.2. Patient Identifier Cross-reference Manager アクタの監査ログメッセージ.....	51

18.1.3.	PIX Update Notification [ITI-10].....	53
18.1.3.1.	Patient Identifier Cross-reference Manager アクタの監査ログメッセージ.....	53
18.1.3.2.	Patient Identifier Cross-reference Consumer アクタの監査ログメッセージ.....	56
18.1.4.	Registry Stored Query [ITI-18].....	58
18.1.4.1.	Document Consumer アクタの監査ログメッセージ.....	58
18.1.4.2.	Document Registry アクタの監査ログメッセージ.....	61
18.1.5.	Patient Demographics Query [ITI-21].....	63
18.1.5.1.	Patient Demographics Consumer アクタの監査ログメッセージ.....	63
18.1.5.2.	Patient Demographics Supplier アクタの監査ログメッセージ.....	66
18.1.6.	Patient Identity Management [ITI-30].....	69
18.1.6.1.	患者登録もしくは更新時 (ADT メッセージ種別 A28 および A31)	69
18.1.6.1.1.	Patient Identity Source アクタの監査ログメッセージ.....	69
18.1.6.1.2.	Patient Identifier Cross-reference Manager アクタの監査ログメッセージ.....	71
18.1.7.	患者 I D の統合時 (ADT メッセージ種別 A40)	73
18.1.7.1.1.	Patient Identity Source アクタの監査ログメッセージ.....	73
18.1.7.1.2.	Patient Identifier Cross-reference Manager アクタの監査ログメッセージ.....	75
18.1.8.	Cross Gateway Query [ITI-38].....	77
18.1.8.1.	Initiating Gateway アクタの監査ログメッセージ.....	77
18.1.8.2.	Responding Gateway アクタの監査ログメッセージ.....	79
18.1.9.	Cross Gateway Retrieve [ITI-39].....	82
18.1.9.1.	Initiating Gateway アクタの監査ログメッセージ.....	82
18.1.9.2.	Responding Gateway アクタの監査ログメッセージ.....	85
18.1.10.	Provide and Register Document Set-b [ITI-41].....	87
18.1.10.1.	Document Source アクタの監査ログメッセージ.....	87
18.1.10.2.	Document Repository アクタの監査ログメッセージ.....	90
18.1.11.	Register Document Set-b [ITI-42].....	92
18.1.11.1.	Document Repository アクタの監査ログメッセージ.....	92
18.1.11.2.	Document Registry アクタの監査ログメッセージ.....	96
18.1.12.	Retrieve Document Set [ITI-43].....	98
18.1.12.1.	Document Consumer アクタの監査ログメッセージ.....	98
18.1.12.2.	Document Repository アクタの監査ログメッセージ.....	101
18.1.13.	Patient Identity Feed HL7 V3 [ITI-44].....	104
18.1.13.1.	Patient Identity Source アクタの監査ログメッセージ.....	104
18.1.13.2.	Patient Identifier Cross-reference Manager アクタの監査ログメッセージ.....	106
18.1.14.	PIXV3 Query [ITI-45].....	108
18.1.14.1.	Patient Identifier Cross-reference Consumer アクタの監査ログメッセージ.....	108
18.1.14.2.	Patient Identifier Cross-reference Manager アクタの監査ログメッセージ.....	111
18.1.15.	PIXV3 Update Notification [ITI-46].....	113

18.1.15.1.	Patient Identifier Cross-reference Manager	アクタの監査ログメッセージ	113
18.1.15.2.	Patient Identifier Cross-reference Consumer	アクタの監査ログメッセージ	116
18.1.16.	Patient Demographics Query HL7 V3 [ITI-47]		118
18.1.16.1.	Patient Demographics Consumer	アクタの監査ログメッセージ	118
18.1.16.2.	Patient Demographics Supplier	アクタの監査ログメッセージ	120
18.1.17.	Retrieve Images [RAD-16]		123
18.1.17.1.	Imaging Document Consumer	アクタの監査ログメッセージ	123
18.1.17.2.	Imaging Document Source	アクタの監査ログメッセージ	125
18.1.18.	Retrieve Presentation States [RAD-17]		127
18.1.18.1.	Imaging Document Consumer	アクタの監査ログメッセージ	127
18.1.18.2.	Imaging Document Source	アクタの監査ログメッセージ	129
18.1.19.	Retrieve Reports [RAD-27]		132
18.1.19.1.	Imaging Document Consumer	アクタの監査ログメッセージ	132
18.1.19.2.	Imaging Document Source	アクタの監査ログメッセージ	134
18.1.20.	Retrieve Key Image Note [RAD-31]		136
18.1.20.1.	Imaging Document Consumer	アクタの監査ログメッセージ	136
18.1.20.2.	Imaging Document Source	アクタの監査ログメッセージ	138
18.1.21.	Retrieve Evidence Documents [RAD-45]		141
18.1.21.1.	Imaging Document Consumer	アクタの監査ログメッセージ	141
18.1.21.2.	Imaging Document Source	アクタの監査ログメッセージ	143
18.1.22.	WADO Retrieve [RAD-55]		145
18.1.22.1.	Imaging Document Consumer	アクタの監査ログメッセージ	145
18.1.22.2.	Imaging Document Source	アクタの監査ログメッセージ	147
18.1.23.	Provide and Register Imaging Document Set – MTOM/XOP [RAD-68]		150
18.1.23.1.	Imaging Document Source	アクタの監査ログメッセージ	150
18.1.23.2.	Document Repository	アクタの監査ログメッセージ	152
18.1.24.	Retrieve Imaging Document Set [RAD-69]		155
18.1.24.1.	Imaging Document Consumer	アクタの監査ログメッセージ	155
18.1.24.2.	Imaging Document Source	アクタの監査ログメッセージ	157
18.1.25.	Cross Gateway Retrieve Imaging Document Set [RAD-75]		159
18.1.25.1.	Initiating Imaging Gateway	アクタの監査ログメッセージ	159
18.1.25.2.	Responding Imaging Gateway	アクタの監査ログメッセージ	161
18.1.26.	Record Audit Event [ITI-20]におけるコード定義		164

1. はじめに

医療機関への電子カルテの普及が進みつつある今日、医療機関の連携による医療サービスの実現に国民の期待がかかっている。しかしながら、電子カルテ間の連携様式はベンダにより異なっているため、連携システム構築のハードルが高く、かつ広域連携が困難となっている。

Integrating the Healthcare Enterprise (以下 IHE とする) による標準規格を用いたシステム構築仕様は、医療連携の標準化を推進しており、現在世界各国で採用が進んでいる。IHE とは、複数システムが協調して動作する情報処理のシナリオ (統合プロファイル) を実現するために、各システムが受け持つ機能 (アクタ) とそれらの通信 (トランザクション) を定めた仕様 (テクニカルフレームワーク) であり、その特徴は標準規格を整合性のとれた形で適用できることである。

本仕様では地域医療連携における情報連携基盤として、IHE の定めたテクニカルフレームワークの中から必要なものを採用した。

2. 範囲

本仕様書は、地域医療連携情報システムを構築する際に、参加施設の情報システム間で患者 (個人) の識別情報および医療情報等を共有するのに必要な情報連携基盤の仕様を定めたものである。

3. 用語および定義

このドキュメントに必要な用語および定義は以下の通りである

用語	定義
Actor	アクタ。IHE の場合、病院業務に関連した情報を作り出し、管理し、操作する情報システムや情報システムのコンポーネントをこのように呼んでいる。
Digital Imaging and Communications in Medicine	略称 DICOM。医療用デジタル画像とその通信のための標準規格。
electronic business XML	略称 ebXML。電子商取引のための標準的 XML 仕様あるいはそれを決めている団体。
Health Level 7	略称 HL7。医療情報交換のための標準規約で、患者管理、オーダ、照会、検査報告などの情報交換を取り扱う。
IHE Integration Statements	IHE 統合宣言のこと。IHE 統合宣言は、製造者によって公開される文書で、製品における IHE テクニカルフレームワークとの適合性を記述したもの。
Integrating the Healthcare Enterprise	医療連携のための情報統合化プロジェクトであり、医療情報の標準化へ向け、業務フローに従った DICOM、HL7 といった標準規格の適用ガイドラインを作成し、

	ベンダのシステムへの実装、接続テストを実施する体制を構築している。
Integration Profiles	統合プロファイル。多くの医療機関において利用できる共通のシステム統合モデルであり、アクタ(Actor)とトランザクション(Transaction)で示される。ワークフロー、コンテンツ、インフラを示すものなどがある。
Technical Framework	テクニカルフレームワーク。IHEにおける最も基本的な文書。IHEのシナリオモデルである「統合プロファイル」の他、通信処理（トランザクション）の仕様等が記載されている。
Transaction	トランザクション。IHEの場合、統合プロファイル内の各機能を提供する「アクタ(Actor)」同士の通信処理をこのように呼んでいる。
コミュニティ	臨床記録を共有する目的のために共通ポリシーにより共同で作業することを合意した施設／機関の集合体。
ポリシー	地域医療連携情報システムを構築する際に、運営主体となる組織において参加する施設間での共通な合意事項のこと。

このドキュメントに必要なその他の用語および定義は、IHE-ITI Technical Framework Rev9.0 および IHE-Radiology Technical Framework Rev13.0 を参照すること。

4. シンボルおよび略語

このドキュメントに必要なシンボルおよび略語は以下の通りである

- IHE Integrating the Healthcare Enterprise
- ITI Information Technology Infrastructure
- TF Technical Framework
- HL7 Health Level 7
- DICOM Digital Imaging and Communications in Medicine
- CDA Clinical Document Architecture
- ebXML electronic business XML
- TCP/IP Transmission Control Protocol/Internet Protocol
- SOAP Simple Object Access Protocol
- TLS Transport Layer Security
- RFC Request for Comments
- NTP Network Time Protocol

5. 要求事項

5.1. 適用文書

本仕様は、以下の文書に準拠するものとする。

- IHE-ITI Technical Framework Volume 1 Rev 9.0
- IHE-ITI Technical Framework Volume 2a Rev 9.0
- IHE-ITI Technical Framework Volume 2b Rev 9.0
- IHE-ITI Technical Framework Volume 2x Rev 9.0
- IHE-ITI Technical Framework Volume 3 Rev 9.0
- IHE-Radiology Technical Framework Volume 1 Rev 13.0
- IHE-Radiology Technical Framework Volume 2 Rev 13.0
- IHE-Radiology Technical Framework Volume 3 Rev 13.0
- IHE-Radiology Technical Framework Volume 4 Rev 13.0

5.2. 適合宣言

本仕様の適合を宣言する場合は、「IHE 統合宣言書」を発行することとする。その書式と内容は、IHE-ITI Technical Framework Volume 1 Rev 9.0 Appendix C および IHE-Radiology Technical Framework Volume 1 Rev 13.0 Appendix D を参考にすること。

6. 地域医療連携の概要

地域医療連携における情報連携として、図1のようなシナリオを例示する。ここでは、複数の医療機関A、B、C、Dがあり、患者はA機関で救急の治療を受け、B機関に入院、C機関で長期療養を行い、近隣の診療所Dで診療を受けたとする。診療所Dの医師は、患者から過去の治療経緯を聞くだけでなく、医療機関A、B、Cから必要な医療情報を参照したいと考える。このシナリオを実現するために、コミュニティの内部に情報の所在管理だけを行うセンタを設置し、実際の情報は各医療機関が保管しておく。診療所Dに行った患者の過去の情報がどこにあるかは、所在管理センタへの問い合わせで知ることができる。コミュニティの中では、患者はどの医療機関に行っても、医療機関は所在情報にアクセスして情報の在り処を知り、過去の医療情報を利用することができる。



図1 連携基盤の概要(XDS)

施設ごとに異なる患者IDを相互に参照する場合、患者IDソース(Patient Identity Source)、患者ID相互参照マネージャ(Patient Identity Cross-reference Manager)、患者ID利用者(Patient Identifier Cross-reference Consumer)の3つの機能を設置する(図2参照)。患者IDは、各医療機関の患者IDソース(Patient Identity Source)によって、中央にある患者ID相互参照マネージャ(Patient Identity Cross-reference Manager)に登録される。患者ID相互参照マネージャ(Patient Identity Cross-reference Manager)は、医療機関からの患者IDの対応付け(マッピング)を行なう。情報にアクセスしたい医療機関は、患者ID利用者(Cross-reference Consumer)を使って患者ID相互参照マネージャ(Patient Identity Cross-reference Manager)に問い合わせる。その結果、自病院の患者IDから医療連携するコミュニティ全体の中のID(グローバルID)を知ることができる。

このグローバルIDをキーにして共有情報の利用者(Document Consumer)は、所在情報の問合せを所在管理(Document Registry)へ問い合わせる。所在管理は、その患者の情報のありかを共有情報の利用者宛に回答する。次に、共有情報の利用者は目的の情報を保管している共有情報の保管(Document Repository)へ情報の読み出しを依頼し、リポジトリは指定された情報を回答する。

施設間通信を行う場合、監査証拠の記録ならびにノード認証と通信の暗号化を行うことが求められており、これら機能を有することが重要である。

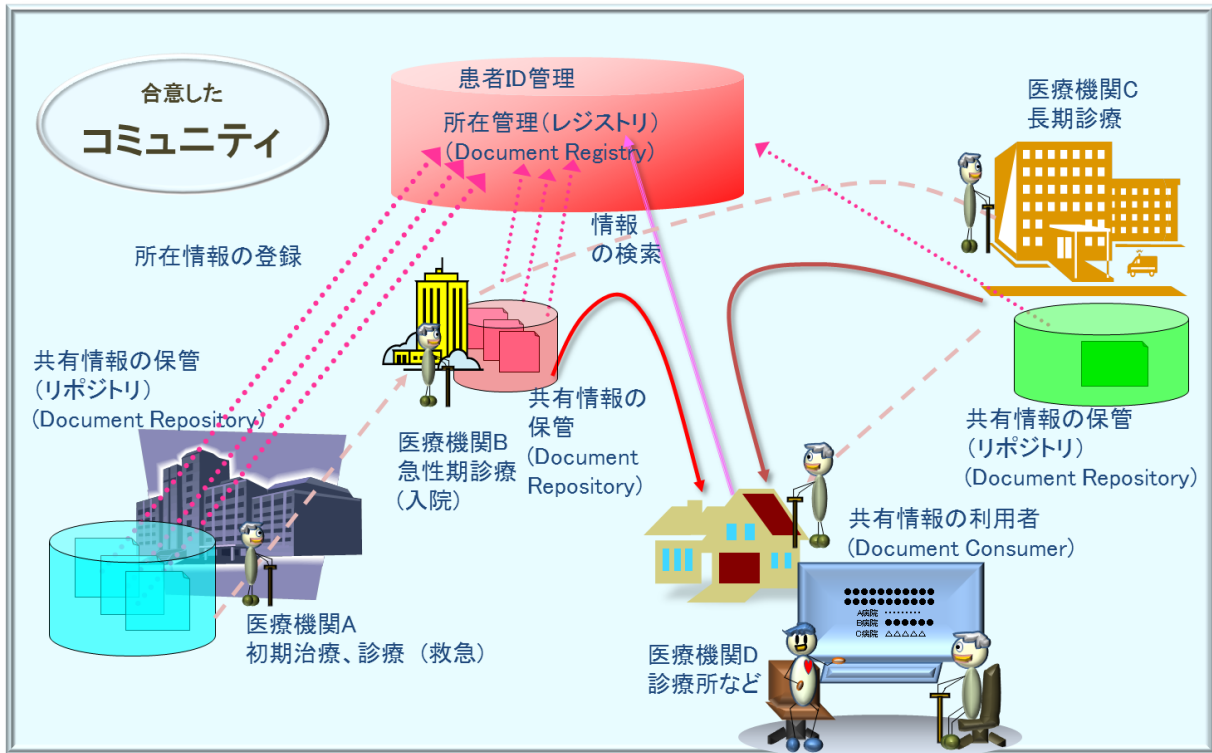

図2 患者IDの相互参照方法 (PIX,PDQ)

コミュニティ間での情報連携を行う場合は、図3のように専用の機能(ゲートウェイ アクタ)を設置し、コミュニティ間通信を行う。各コミュニティの利用者の要求を外部に問い合わせる機能を開始ゲートウェイ (Initiating Gateway) と呼び、外部にあるコミュニティからの問い合わせに応じる機能を応答ゲートウェイ (Responding Gateway) と呼ぶ。開始ゲートウェイ (Initiating Gateway) が応答ゲートウェイ (Responding Gateway) に問い合わせを順次行うことで、情報の検索を行うことができる。

コミュニティ間で画像情報連携を行う場合は、図3に示した開始ゲートウェイ (Initiating Gateway) と応答ゲートウェイ (Responding Gateway) により画像情報を検索し、画像情報専用の開始画像ゲートウェイ (Initiating Imaging Gateway) と応答画像ゲートウェイ (Responding Imaging Gateway) を追加することにより、画像を取得することができる。

コミュニティ間で情報連携を行うにはコミュニティ間でのポリシーの合意など、いくつかの前提条件 (共通の用語を採用していることなど) が必要であり、診療情報だけでなく患者識別情報についても考慮する必要がある。

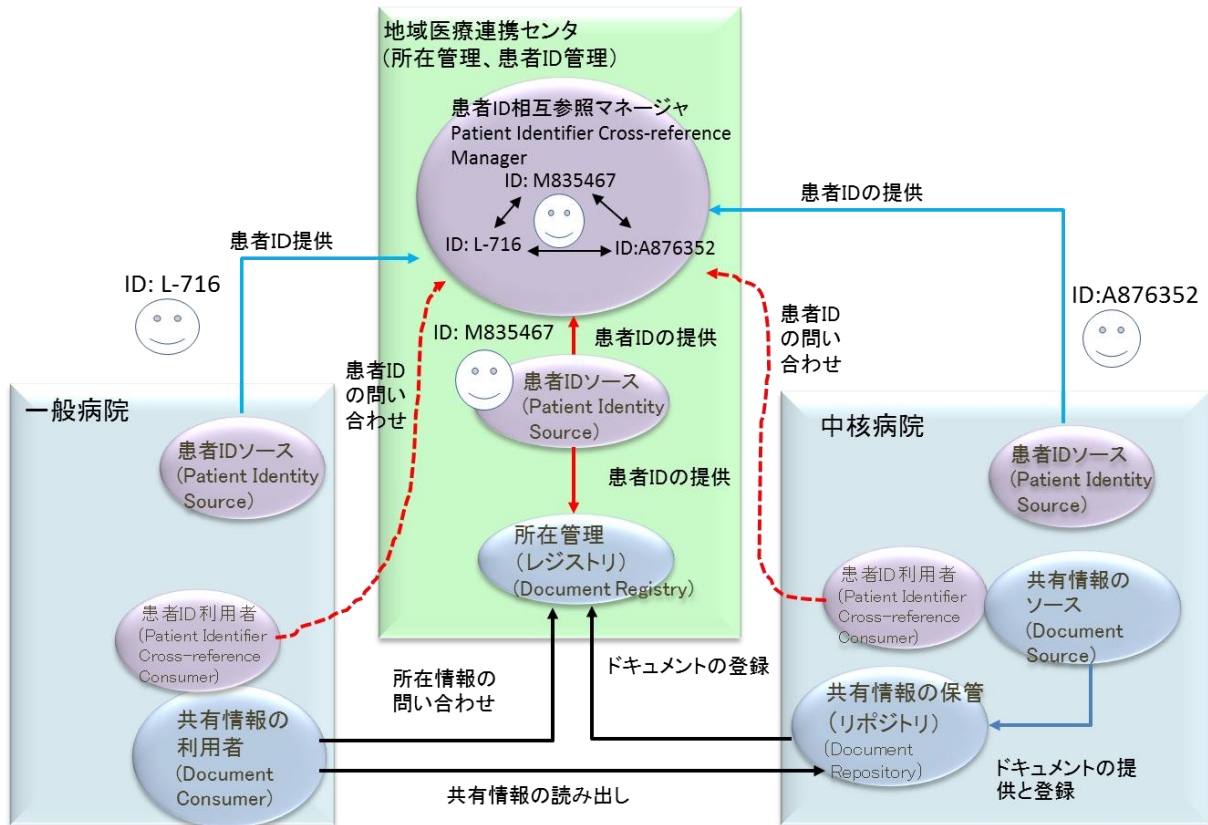

図3 コミュニティを越えた連携(XCA)

地域医療連携情報システムを構築する際には、技術仕様を定めるのと同様に運営主体となる組織を構築し、参加する施設間での共通な合意事項(ここではポリシーと呼ぶ)を定める必要がある。組織的規約、参加資格・メンバ規約(役割・アクセス権限)、運営規約、患者プライバシー保護方針・同意の取り方、患者IDの管理方法、技術的セキュリティ、参加施設外からの接続方法、等円滑な運営に必要な取り決め内容が含まれる。ポリシーに関してはそれぞれのコミュニティで定めることであり、IHE-ITI Technical Frameworkではスコープ外となっている。

7. 地域医療連携における情報連携基盤の仕様

IHE では、地域医療連携に必要な標準的仕様としていくつかの統合プロファイルが定められている。本仕様では以下の統合プロファイルを採用することとする。

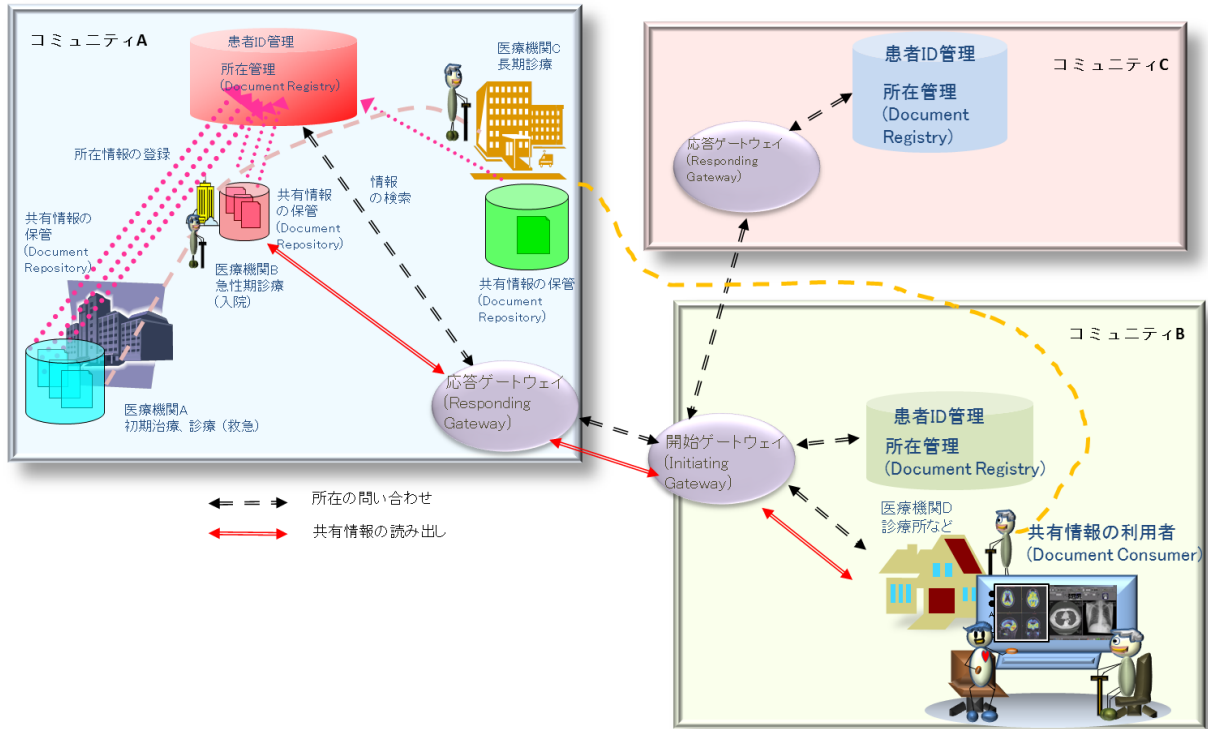
- Patient Identifier Cross-referencing (PIX)
- Patient Identifier Cross-Reference HL7 V3 (PIXV3)
- Patient demographics Query (PDQ)
- Patient Demographic Query HL7 V3 (PDQV3)
- Cross-Enterprise Document Sharing (XDS.b)
- Cross-Enterprise Document Sharing for Imaging (XDS-I.b)
- Cross-Community Access (XCA)

Consistent Time (CT)

Audit Trail and Node Authentication (ATNA)

Cross-Community Access for Imaging (XCA-I)

7.1. 地域医療連携における統合プロフィール間の依存関係

ある統合プロフィールの実装に他の統合プロフィールに定義された機能が必要な場合、依存関係が存在する。表 7.1 に、地域医療連携における統合プロフィール間の依存関係を示す。

いくつかの依存では、あるプロフィールに必要なアクタが他の統合プロフィールに必要なひとつ以上のアクタとグループ化されることがある。

表 7.1 統合プロフィール間の依存関係

統合プロファイル	依存する統合プロフィール	依存の形	目的
PIX	CT	PIX を実装するそれぞれのアクタは Time Client アクタとグループ化する	複数の更新による衝突を管理し、解決のために利用される
PIXV3	CT	PIX を実装するそれぞれのアクタは Time Client アクタとグループ化する	複数の更新による衝突を管理し、解決のために利用される
PDQ	無し		
PDQV3	無し		
XDS.b	ATNA	XDS アクタは ATNA セキュアノードかセキュアアプリケーションアクタにグループ化する	出力された監査証跡ならびにノード認証と通信の暗号化を管理する
	CT	XDS アクタは Time Client アクタとグループ化する	Document と Submission Set の日付の一貫性を確保する
XDS-I.b	XDS.b	XDS.b より、Document Consumer, Document Registry, Document Repository アクタが必要である	Document Content タイプと Metadata が利用される
	ATNA	XDS-I.b アクタはセキュアノードかセキュアアプリケーションアクタにグループ化する	出力された監査証跡ならびにノード認証と通信の暗号化を管理する

XCA	ATNA	XCA アクタは ATNA セキュアノードかセキュアアプリケーションアクタにグループ化する	出力された監査証跡ならびにノード認証と通信の暗号化を管理する
	CT	XCA アクタは Time Client アクタとグループ化する	Document と Submission Set の日付の一貫性を確保する
XCA-I	XDS.b	ドキュメントへのアクセスのために必要	
	XCA	コミュニティをまたがった Document へのアクセスのために必要	
	ATNA (放射線監査追跡オプションを含む)	XCA-I アクタは ATNA セキュアノードかセキュアアプリケーションアクタにグループ化する	出力された監査証跡ならびにノード認証と通信の暗号化を管理する
CT	無し		
ATNA	CT	ATNA のセキュアノードアクタは Time Client アクタとグループ化する	監査ログの時刻の一貫性を確保する

ある統合プロファイルを実装しようとするとき、依存する統合プロファイルが存在する場合は、依存する統合プロファイルの必須トランザクションも実装しなければならない。

7.2. 地域医療連携における統合プロファイルの選択

本仕様で利用する統合プロファイルの一覧と選択について、表 7.2 に示す。

オプションの項目にある、R は必須を、O はオプション、C は選択可能であることを表している。

表 7.2 利用すべき統合プロファイルの選択

統合プロファイル	オプション	備考
Patient Identifier Cross-referencing (PIX)	C	PIX もしくは PIXV3 のどちらかを利用する必要がある
Patient Identifier Cross-Reference HL7 V3 (PIXV3)	C	PIX もしくは PIXV3 のどちらかを利用する必要がある
Patient demographics Query (PDQ)	C	患者属性情報の検索が必要な場合は、PDQ もしくは PDQV3 のどちらかを利用する必要がある
Patient Demographic Query HL7 V3 (PDQV3)	C	患者属性情報の検索が必要な場合は、PDQ もしくは PDQV3 のどちらかを利用する必要がある
Cross-Enterprise Document Sharing (XDS.b)	R	
Cross-Enterprise Document Sharing for Imaging (XDS-I.b)	C	地域医療連携で医用画像も対象とする場合は利用する必要がある
Cross-Community Access (XCA)	O	
Consistent Time (CT)	R	
Audit Trail and Node Authentication (ATNA)	R	
Cross-Community Access for Imaging (XCA-I)	O	

8. Patient Identifier Cross-referencing (PIX) : 患者 ID 相互参照

本プロファイルは複数の患者 ID ドメインからの患者 ID の相互参照方法を提供する。相互参照された患者 ID は、異なる ID を持つ患者を一人の患者として関連づけることに利用することができる。

これらの相互参照された患者 ID は「患者 ID コンシューマ」で利用され、別々の ID で記録されている情報ソースから、一人の患者についての情報を関連づけることが可能である。これにより、臨床医は患者のより完全な情報を閲覧することができる。

PIX は、あらゆる医療機関（病院、診療所、など）を対象としたものである。以下の機能を介して、患者 ID の相互参照を可能とする。

- 患者 ID を各 ID ソースから患者 ID 相互参照マネージャへ伝達
- 問合せ・返答、もしくは更新通知による患者 ID 相互参照リストの入手

この統合プロファイルは特定のアクタ間でのトランザクションを規定するが、施設ごとのポリシーや相互参照アルゴリズムを規定しない。この統合プロファイルは必要な相互運用性を提供しながらも、施設が適切とする相互参照ポリシーおよびアルゴリズムが使用できる柔軟性を維持している。

以下の図に、この統合プロファイルが意図する範囲を示す。



図 8.1 患者 ID 相互参照での処理の流れ

図 8.1 では患者 ID ドメインと患者 ID 相互参照ドメインの患者 ID ドメインとしての二つの型を示す。患者 ID ドメインは、共通の患者 ID 方式（識別子と患者への割り付け処理）と、患者 ID の発行権限を持つシステム、あるいは連携する複数システムのセットである。

図 8.2 に本プロファイルに直接含まれるアクタと、関連するトランザクションを示す。

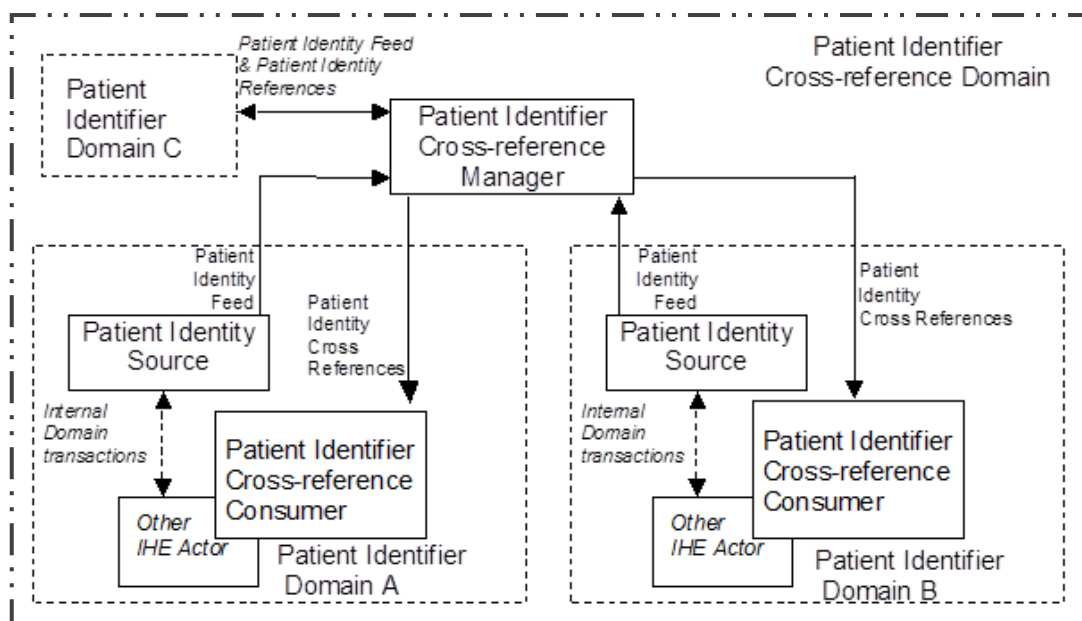

図 8.2 Patient Identifier Cross-referencing (PIX)のアクタおよびトランザクション

表 8.1 に患者識別相互参照統合プロファイルに直接含まれるトランザクションを示す。この統合プロファイルが使用可能と主張するには、実装製品は必須トランザクション（”R”と表記）を実行できなければならない。”O”と表記されたトランザクションはオプションである。この統合プロファイルで定められたオプションで、実装製品が選択可能なオプションの完全な一覧は、ITI TF-1: 5.2 にある。

表 8.1 患者 ID 相互参照統合プロファイル—アクタとトランザクション

Actors	Transactions	Optionality	Section
Patient Identity Source	Patient Identity Feed [ITI-8]	R	ITI TF-2a: 3.8
	Patient Identity Management [ITI-30]	O	ITI TF-2b: 3.30
Patient Identifier Cross-reference Consumer	PIX Query [ITI-9]	R	ITI TF-2a: 3.9
	PIX Update Notification [ITI-10]	O	ITI TF-2a: 3.10
Patient Identifier Cross-reference Manager	Patient Identity Feed [ITI-8]	R	ITI TF-2a: 3.8
	Patient Identity Management [ITI-30]	O	ITI TF-2b: 3.30
	PIX Query [ITI-9]	R	ITI TF-2a: 3.9
	PIX Update Notification [ITI-10]	R	ITI TF-2a: 3.10

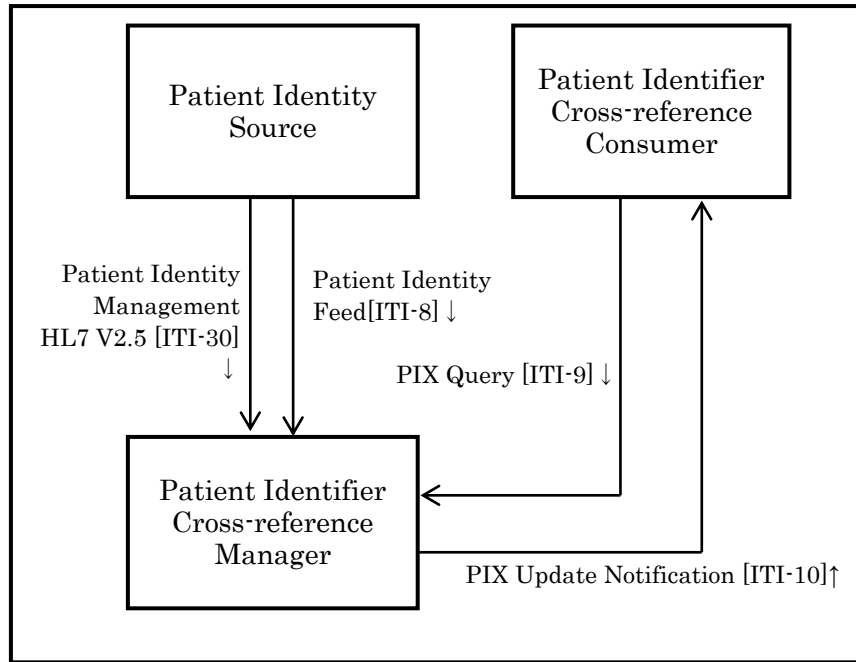
本統合プロファイルの詳細については、以下を参照のこと。

IHE-ITI Technical Framework Volume 1 Rev, 9.0
 5. Patient Identifier Cross-referencing (PIX)

IHE-ITI Technical Framework Volume 2a Rev, 9.0

3.8 Patient Identity Feed

3.9 PIX Query

3.10PIX Update Notification

IHE-ITI Technical Framework Volume 2x Rev, 9.0

C.2.2 Message Control

C.2.3Acknowledgement Modes

C.2.4 CommonSegment Definitions

9. Patient Identifier Cross-Reference HL7 V3 (PIXV3) : 患者 ID 相互参照 V3

本統合プロファイルの機能は、8. Patient Identifier Cross-referencing (PIX)で説明された PIX 統合プロファイルと同等である。相違点は、メッセージ書式や SOAP に基づいた Web サービスの使用である。これらの変更により本統合プロファイルが既存の IT インフラ内における施設間でのデータアクセスと交換のための使用により適したものとなった。

図 9.1 は Patient Identifier Cross-Reference HL7 V3 におけるアクタとトランザクションの関係を説明したものである。

本統合プロファイルは、複数の患者 ID ドメインからの患者 ID の相互参照方法を提供する。相互参照された患者 ID は、異なる ID を持つ患者を一人の患者として関連づけることに利用することができる。



図 9.1 Patient Identifier Cross-Reference HL7 V3 (PIXV3)のアクタおよびトランザクション

表 9.1 に患者識別相互参照に直接含まれるアクタのそれぞれに対するトランザクションを示す。この統合プロファイルが使用可能と主張するには、実装品は必須のトランザクション（”R”と表記）を実行できなければならない。”O”と表記されたトランザクションはオプションである。この統合プロファイルに定義され、実装者が選択可能なオプションの完全な一覧は ITI TF-1: 23.2 にある。

表 9.1 患者 ID 相互参照 HL7 V3 統合プロフィール—アクタとトランザクション

Actors	Transactions	Optionality	Section
Patient Identity Source	Patient Identity Feed HL7 V3[ITI-44]	R	ITI TF-2b: 3.44
Patient Identifier	PIXV3 Query[ITI-45]	R	ITI TF-2b: 3.45
Cross-reference Consumer	PIXV3 Update Notification [ITI-46]	O	ITI TF-2b: 3.46
Patient Identifier	Patient Identity Feed HL7 V3[ITI-44]	R	ITI TF-2b: 3.44
Cross-reference Manager	PIXV3 Query[ITI-45]	R	ITI TF-2b: 3.45
	PIXV3 Update Notification[ITI-46]	R	ITI TF-2b: 3.46

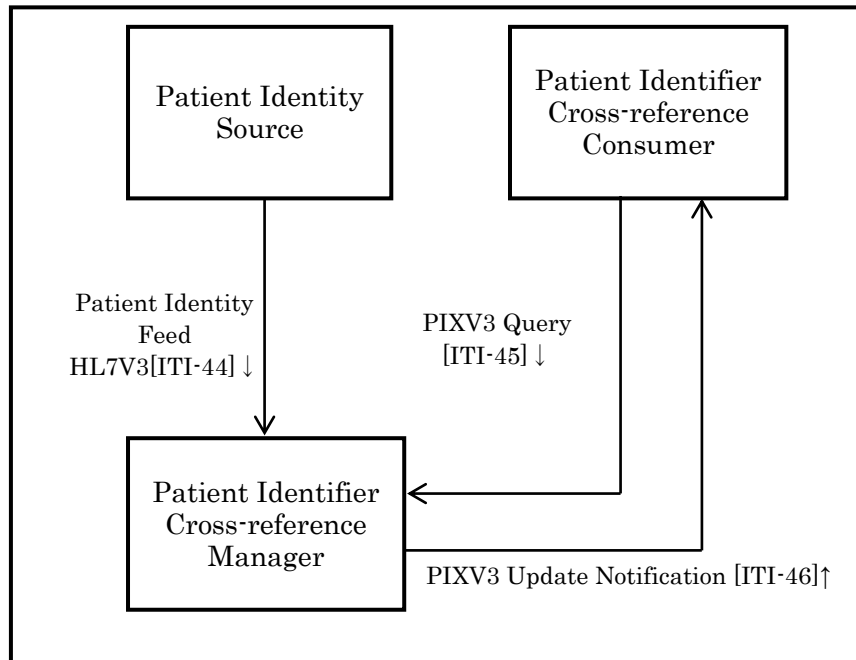
本統合プロフィールの詳細については、以下を参照のこと。

IHE-ITI Technical Framework Volume 1 Rev, 9.0

23. Patient Identifier Cross-referencing HL7 V3 (PIXV3)

IHE-ITI Technical Framework Volume 2b Rev, 9.0

3.44 Patient Identity Feed HL7 V3

3.45 PIXV3 Query

3.46 PIXV3 Update Notification

IHE-ITI Technical Framework Volume 2x Rev, 9.0

Appendix EUsage of the CX Data Type in PID-3-Patient Identifier List

Appendix KXDS Security Environment

Appendix OHL7 v3 Transmission and Trigger Event Control Act Wrappers

Appendix VWeb Services for IHE Transactions

Appendix WImplementation Material

10. Patient demographics Query (PDQ) : 患者基本情報の問い合わせ

本統合プロファイルは、ユーザ定義の検索条件に基づき、患者情報を保持したサーバに患者のリストの問い合わせを行い、患者基本情報および、オプションである来院もしくは来院に関する情報を取得するための方法を提供する。

図 10.1 は Patient demographics Query におけるアクタとトランザクションの関係を説明したものである。



図 10.1 Patient demographics Query (PDQ)のアクタおよびトランザクション

表 10.1 は患者基本情報問い合わせプロファイルに直接含まれるアクタのそれぞれに対するトランザクションを示す。この統合プロファイルが使用可能と主張するには、実装品は必須トランザクション ("R"表記) が実行できなければならない。"O"表記のトランザクションはオプションである。この統合プロファイルで定義され、実装品で使用可能にできるオプションの完全な一覧は、ITI TF-1: 8.2にある。

表 10.1 患者基本情報問合せ—アクタとトランザクション

Actors	Transactions	Optionality	Section
Patient Demographics Consumer	Patient Demographics Query [ITI-21]	R	ITI TF-2a: 3.21
Patient Demographics Supplier	Patient Demographics Query [ITI-21]	R	ITI TF-2a: 3.21

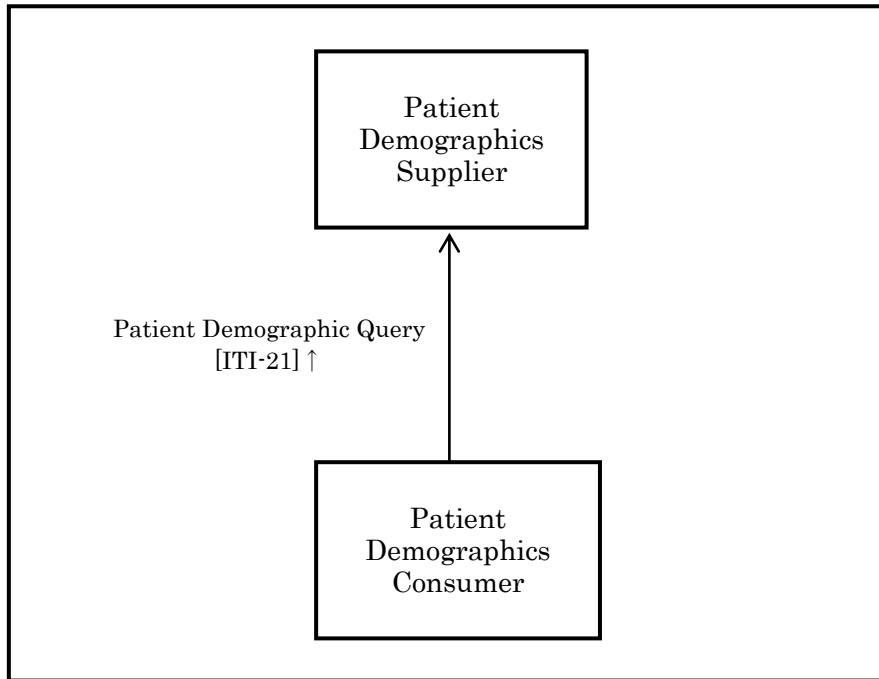
本統合プロファイルの詳細については、以下を参照のこと。

IHE-ITI Technical Framework Volume 1 Rev, 9.0

8. Patient Demographics Query (PDQ)

IHE-ITI Technical Framework Volume 2a Rev, 9.0

3.21 Patient Demographics Query

IHE-ITI Technical Framework Volume 2x Rev, 9.0

C.2.2 Message Control

C.2.3 Acknowledgement Modes

C.2.4 CommonSegment Definitions

Appendix M: Using Patient Demographics Query in a Multi-Domain Environment

IHE-ITI Technical Framework Volume 1 に記載のある Patient Demographic And Visit Query [ITI-22]は、地域医療連携では使用しないため本仕様の範囲外である。

11. Patient Demographic Query HL7 V3 (PDQV3) : 患者基本情報の問い合わせ V3

本統合プロファイルの機能は、10.Patient demographics Query (PDQ)で説明した PDQ 統合プロファイルと同等である。相違点は、メッセージ書式や SOAP に基づいた Web サービスの使用である。これらの変更により本統合プロファイルが既存の IT インフラ内における施設間でのデータアクセスと交換のための使用により適したものとなった。

図 11.1 は Patient Demographic Query HL7 V3 におけるアクタとトランザクションの関係を説明したものである。

本統合プロファイルは、ユーザ定義の検索条件に基づき、患者情報を保持したサーバに複数の施設から患者のリストの問い合わせを行い、患者基本情報を取得するための方法を提供する。



図 11.1 Patient Demographic Query HL7 V3 (PDQV3)のアクタおよびトランザクション

表 11.1 は患者基本情報問い合わせ V3 プロファイルに直接含まれるアクタのそれぞれに対するトランザクションを示す。この統合プロファイルが使用可能と主張するには、実装品は必須トランザクション ("R"表記) が実行できなければならない。"O"表記のトランザクションはオプションである。この統合プロファイルで定義され、実装品で使用可能にできるオプションの完全な一覧は、ITI TF-1: 24.2 にある。

表 11.1 患者基本情報問い合わせ V3—アクタとトランザクション

Actors	Transactions	Optionality	Section
Patient Demographics Consumer	Patient Demographics Query HL7 V3	R	ITI TF-2b: 3.47
Patient Demographics Supplier	Patient Demographics Query HL7 V3	R	ITI TF-2b: 3.47

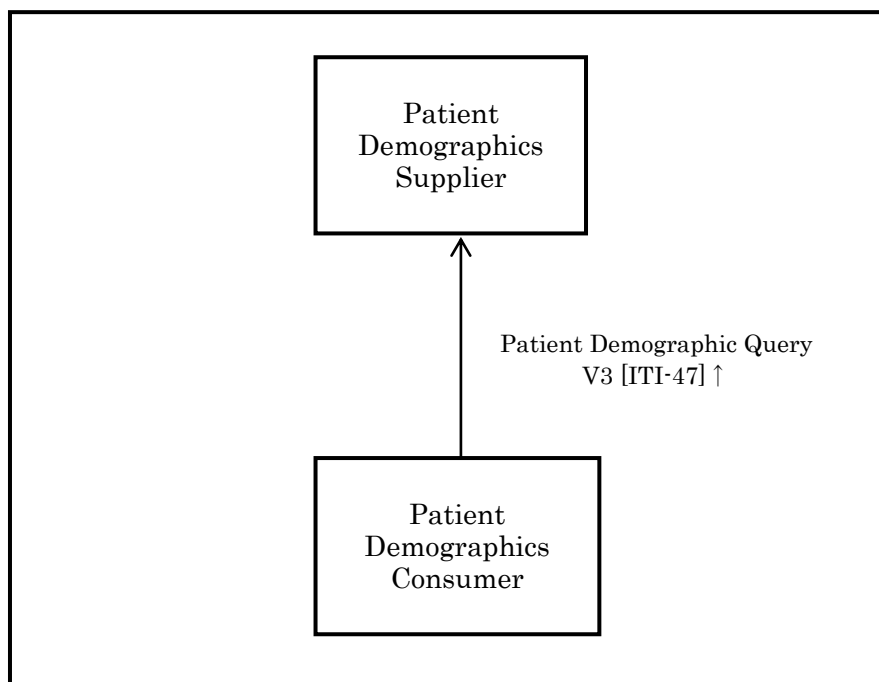
本統合プロファイルの詳細については、以下を参照のこと。

IHE-ITI Technical Framework Volume 1 Rev, 9.0

24. Patient Demographics Query HL7 V3 (PDQV3)

IHE-ITI Technical Framework Volume 2b Rev, 9.0

3.47 Patient Demographics Query HL7 V3

IHE-ITI Technical Framework Volume 2x Rev, 9.0

Appendix OHL7 v3 Transmission and Trigger Event Control Act Wrappers

Appendix VWeb Services for IHE Transactions

Appendix WImplementation Material

12. Cross-Enterprise Document Sharing (XDS.b) : 施設間情報共有

本統合プロファイルは、XDS アフィニティドメインに属する多数の医療機関等が、文書形式の臨床記録を共有することによって、協力して患者の診療等にあたることを可能にする方法を提供する。

XDS.b 統合プロファイルでは、医療施設はひとつ以上の XDS アフィニティドメインに属することを前提にしている。XDS アフィニティドメインとは、共通の基本方針（ポリシー）と共通の基盤上で、協働することを合意した医療機関の集まりである。

このプロファイルのドキュメントリポジトリとドキュメントレジストリは、XDS アフィニティドメイン内の患者についての情報の長期記録を生成する。

このプロファイルは ebXML Registry 標準規格と SOAP 規格に依拠している。文書共有管理のために必要な ebXMLRegistry の設定法を詳細に記述している

XDS アフィニティドメインでは、共通の基本方針と規則（ポリシー）が定められなければならない。この統合プロファイルでは特定のポリシーを定めない。

任意の XDS アフィニティドメイン内でひとりの患者のドキュメントの長期記録を作成するには、ドキュメントレポジトリとドキュメントレジストリによる管理が必要であり、それぞれに以下の責任を分担する。

- ドキュメントレポジトリは、明確・安全・信頼における永続的なドキュメント保存とドキュメント取得要求への応答に責任がある。
- ドキュメントレジストリは一人の患者の診療に必要なドキュメントが、どこに保存されているかに拘わらず、検索が容易で、選択が可能で、取得できる様にドキュメントの保存に関連する情報を保存する責任がある。

XDS ではドキュメントの概念は文字情報に限定されない。XDS は情報内容に依存せず、内容や表示に関わりなく、いかなる種類の臨床情報も使用可能とする。これにより、XDS 統合プロファイルは、単純テキスト、書式化テキスト（たとえば、HL7 CDA R1）、画像（たとえば、DICOM）、構造化され語彙がコード化された臨床情報（たとえば、CDA R2、CCR、CENENV 13606、DICOM SR）を等しく扱うことができる。ドキュメントソースとドキュメントコンシューマ間で相互運用性を確保するために、XDS アフィニティドメイン内でドキュメントの形式、構造、内容について、基本方針を定めなければならない。

図 12.1 は Cross-Enterprise Document Sharing におけるアクタとトランザクションの関係を説明したものである。



図 12.1 Cross-Enterprise Document Sharing (XDS.b)のアクタおよびトランザクション

表 12.1 は XDS.b プロファイルに直接含まれるアクタのそれぞれに対するトランザクションを示す。この統合プロファイルが使用可能と主張するには、実装品は必須トランザクション ("R"表記) が実行できなければならない。"O"表記のトランザクションはオプションである。この統合プロファイルで定義され、実装品で使用可能にできるオプションの完全な一覧は、ITI TF-1: 10.2 にある。

表 12.1 XDS.b—アクタとトランザクション

Actors	Transactions	Optionality	Section
Document Consumer	Registry Stored Query [ITI-18]	R	ITI TF-2a: 3.18
	Retrieve Document Set [ITI-43]	R	ITI TF-2b: 3.43
Document Source	Provide and Register Document Set-b [ITI-41]	R	ITI TF-2b: 3.41
Document Repository	Provide and Register Document Set-b [ITI-41]	R	ITI TF-2b: 3.41
	Register Document Set-b [ITI-42]	R	ITI TF-2b: 3.42
	Retrieve Document Set [ITI-43]	R	ITI TF-2b: 3.43
Document Registry	Register Document Set-b [ITI-42]	R	ITI TF-2b: 3.42
	Registry Stored Query [ITI-18]	R	ITI TF-2a: 3.18
	Patient Identity Feed [ITI-8]	O (note 2)	ITI TF-2a: 3.8

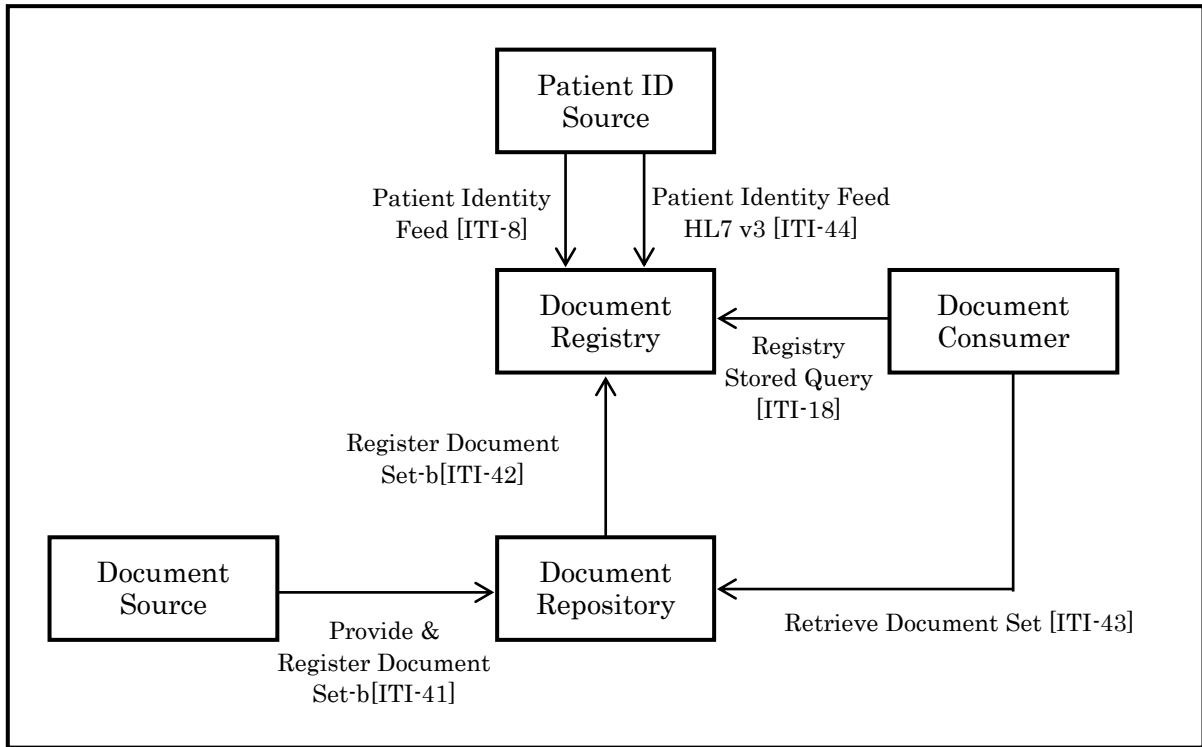
Actors	Transactions	Optionality	Section
	Patient Identity Feed HL7v3 [ITI-44]	O (note 2)	ITI TF-2b: 3.44
Integrated Document Source/Repository	Register Document Set-b [ITI-42]	R	ITI TF-2b: 3.42
	Retrieve Document Set [ITI-43]	R	ITI TF-2b: 3.43
Patient Identity Source	Patient Identity Feed [ITI-8]	O (note 1,2)	ITI TF-2a: 3.8
	Patient Identity Feed HL7v3 [ITI-44]	O (note 1,2)	ITI TF-2b :3.44

note1: 患者 ID の発行機関が *Patient Identity Feed*、*Patient Identity Feed HL7V3* を利用するときは、患者 ID ソースは、患者 ID 発行機関を識別するため、OID を使用しなければならない。

note2: ドキュメントレジストリと患者 ID ソースは、*Patient Identity Feed* もしくは *Patient Identity Feed HL7V3* の少なくともいずれか一方を実装しなければならない。

本統合プロファイルの詳細については、以下を参照のこと。

IHE-ITI Technical Framework Volume 1 Rev, 9.0
 10. Cross-Enterprise Document Sharing (XDS.b)

IHE-ITI Technical Framework Volume 2a Rev, 9.0
 3.8 Patient Identity Feed
 3.18 Registry Stored Query

IHE-ITI Technical Framework Volume 2b Rev, 9.0
 3.41 Provide and Register Document Set-b
 3.42 Register Document Set-b
 3.43 Retrieve Document Set
 3.44 Patient Identity Feed HL7 V3

IHE-ITI Technical Framework Volume 2x Rev, 9.0
 Appendix EUsage of the CX Data Type in PID-3-Patient Identifier List
 Appendix KXDS Security Environment
 Appendix OHL7 v3 Transmission and Trigger Event Control Act Wrappers
 Appendix VWeb Services for IHE Transactions
 Appendix WImplementation Material

IHE-ITI Technical Framework Volume 3 Rev, 9.0
 4 Metadata used in Document Sharing profiles

13. Cross-Enterprise Document Sharing for Imaging (XDS-I.b) : 画像のための施設間情報共有

本統合プロファイルは、施設間で画像情報を共有するための方法を提供する。本統合プロファイルは XDS で定義された用語（例えば、アフィニティドメイン、提出セット、など）の使用を含め、IT インフラ XDS プロファイルに依存しそれを拡張することから、XDS-I の閲覧者は、XDS プロファイルを閲覧し、理解することが期待される (12.Cross-Enterprise Document Sharing 参照)。XDS-I の仕様では、XDS で定義されたアクタ、ドキュメントレポジトリ、ドキュメントレジストリ、およびドキュメントコンシューマに対する要件並びにテキストを繰り返してはいない。

図 13.1 は Cross-Enterprise Document Sharing for Imaging におけるアクタとトランザクションの関係性を説明したものである。

本統合プロファイルは、DICOM インスタンス（画像、エビデンス文書、表示状態を含む）と直ちに表示可能な形式の読影レポート等を共有連携するための手段（情報）を規定している。



図 13.1 Cross-Enterprise Document Sharing for Imaging (XDS-I.b) のアクタおよびトランザクション

表 13.1 は XDS-I.b プロファイルに直接含まれるアクタのそれぞれに対するトランザクションを示す。この統合プロファイルが使用可能と主張するには、実装品は必須トランザクション ("R"表記) が実行できなければならない。"O"表記のトランザクションはオプションである。この統合プロファイルで定義され、実装品で使用可能にできるオプションの完全な一覧は、RAD TF-1: 18.2 にある。

表 13.1 XDS-I.b-アクタとトランザクション

Actors	Transactions	Optionality	Section
Imaging Document Consumer	Retrieve Images [RAD-16]	O(note 1)	RAD TF-2: 4.16
	Retrieve Presentation States [RAD-17]	O	RAD TF-2: 4.17
	Retrieve Reports [RAD-27]	O (note 1)	RAD TF-2: 4.27
	Retrieve Key Image Note [RAD-31]	O	RAD TF-2: 4.31
	Retrieve Evidence Documents [RAD-45]	O (note 1)	RAD TF-2: 4.45
	WADO Retrieve [RAD-55]	O(note 1)	RAD TF-2: 4.55
	Retrieve Imaging Document Set [RAD-69]	O (note 1)	RAD TF-2: 4.69
Imaging Document Source	Provide and Register Imaging Document Set – MTOM/XOP [RAD-68]	R (note 2)	RAD TF-2: 4.68
	Retrieve Images [RAD-16]	R (note 3)	RAD TF-2: 4.16
	Retrieve Presentation States [RAD-17]	R (note 3)	RAD TF-2: 4.17
	Retrieve Reports [RAD-27]	R (note 3)	RAD TF-2: 4.27
	Retrieve Key Image Note [RAD-31],	R(note 3)	RAD TF-2: 4.31
	Retrieve Evidence Documents [RAD-45]	R (note 3)	RAD TF-2: 4.45
	WADO Retrieve [RAD-55]	R(note 3)	RAD TF-2: 4.55
	Retrieve Imaging Document Set [RAD-69]	R (note 3)	RAD TF-2: 4.69

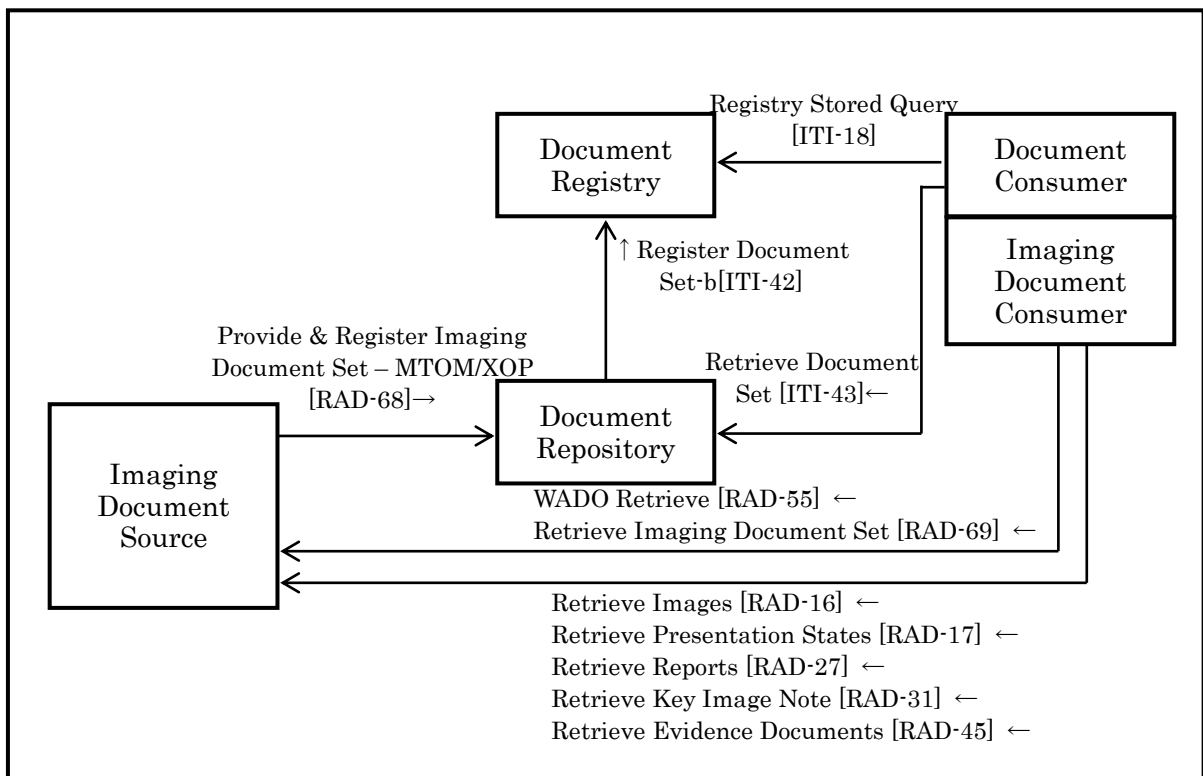
note1: オプションの取得トランザクションは少なくともひとつは実装しなければならない。Imaging Document Consumer の追加要求事項については、RAD TF-1: 18.4 を参照のこと。

note2: RAD TF-1: 18.2 のオプションに記載されている3つのドキュメントタイプのうち少なくともひとつを対応しなければならない。

note3: Imaging Document Source が RAD TF-1: 18.2 Integration Profile Options の表 18.2-1 に記載されている“DICOM インスタンスのセット”オプションに対応する場合のみ、これらのトランザクションは必須とする。

本統合プロファイルの詳細については、以下を参照のこと。

IHE-Radiology Technical Framework Volume 1 Rev, 13.0

18. Cross-Enterprise Document Sharing for Imaging (XDS-I.b)Integration Profile
Appendix E: Nuclear Medicine

IHE-Radiology Technical Framework Volume 2 Rev, 13.0

4.16 Retrieve Images
4.17 Retrieve Presentation States
4.27 Retrieve Reports
4.31 Retrieve Key Image Notes

IHE-Radiology Technical Framework Volume 3 Rev, 13.0

4.45 Retrieve Evidence Documents
4.55 WADO Retrieve
4.68 Provide and Register Imaging Document Set – MTOM/XOP
4.69 Retrieve Imaging Document Set
Appendix G Configuration for Accessing DICOM,
WADO and WebServices Retrieve Services

IHE-ITI Technical Framework Volume 2a Rev, 9.0

3.18 Registry Stored Query

IHE-ITI Technical Framework Volume 2b Rev, 9.0

3.42 Register Document Set-b
3.43 Retrieve Document Set

IHE-ITI Technical Framework Volume 2x Rev, 9.0

Appendix EU Usage of the CX Data Type in PID-3-Patient Identifier List
Appendix KXDS Security Environment
Appendix OHL7 v3 Transmission and Trigger Event Control Act Wrappers
Appendix V Web Services for IHE Transactions
Appendix W Implementation Material

IHE-ITI Technical Framework Volume 3 Rev, 9.0

4 Metadata used in Document Sharing profiles

14. Cross-Community Access (XCA) : コミュニティ間連携

本統合プロファイルは、ゲートウェイを介し他のコミュニティで保存された患者の臨床記録を照会および取得するための手段を提供する。図 14.1 は Cross-Community Access におけるアクタとトランザクションの関係性を説明したものである。

コミュニティとは、臨床記録を共有する目的のために共通のポリシーにより共同で作業することを合意した施設／機関の集合体として定義される。XDS.b 統合プロファイルおよび XDS-L.b 統合プロファイルにおける XDS アフィニティドメインと同義である。コミュニティは世界規模で一意的識別子である、homeCommunityId で識別できる。あるコミュニティに参加している施設／機関が、別のコミュニティへ参加することを妨げるものではない。このようなコミュニティは、XDS/XDS-I によりドキュメントを共有するアフィニティドメインの場合もあれば、他の形のコミュニティの場合もある。



図 14.1 Cross-Community Access (XCA) のアクタおよびトランザクション

表 14.1 は XCA プロファイルに直接含まれるアクタのそれぞれに対するトランザクションを示す。この統合プロファイルが使用可能と主張するには、実装品は必須トランザクション ("R"表記) が実行できなければならない。"O"表記のトランザクションはオプションである。この統合プロファイルで定義され、実装品で使用可能にできるオプションの完全な一覧は、ITI TF-1: 18.2 にある。

表 14.1 XCA 統合プロファイルーアクタとトランザクション

Actors	Transactions	Optionality	Section
InitiatingGateway	Cross Gateway Query [ITI-38]	R	ITI TF-2b: 3.38
	Cross Gateway Retrieve [ITI-39]	R	ITI TF-2b: 3.39
	Registry Stored Query [ITI-18]	O	ITI TF-2a: 3.18
	Retrieve Document Set [ITI-43]	O	ITI TF-2b: 3.43

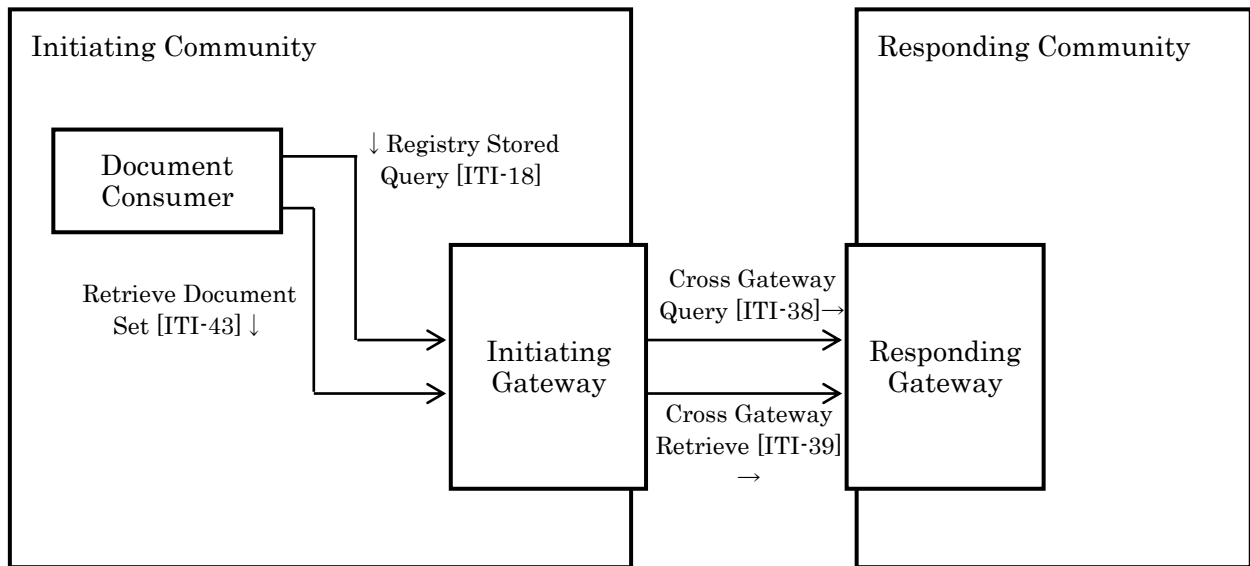
Responding Gateway	Cross Gateway Query [ITI-38]	R	ITI TF-2b: 3.38
	Cross Gateway Retrieve [ITI-39]	R	ITI TF-2b: 3.39

本統合プロファイルの詳細については、以下を参照のこと。

IHE-ITI Technical Framework Volume 1 Rev, 9.0

18. Cross-Community Access (XCA) Integration Profile

IHE-ITI Technical Framework Volume 2a Rev, 9.0

3.18 Registry Stored Query

IHE-ITI Technical Framework Volume 2b Rev, 9.0

3.38 Cross Gateway Query

3.39 Cross Gateway Retrieve

3.43 Retrieve Document Set

IHE-ITI Technical Framework Volume 2x Rev, 9.0

Appendix VWeb Services for IHE Transactions

Appendix WImplementation Material

IHE-ITI Technical Framework Volume 3 Rev, 9.0

4 Metadata used in Document Sharing profiles

15. Consistent Time (CT) : 時刻同期

本統合プロファイルは、複数のアクタとコンピュータとの間の標準時刻を同期させるためのメカニズムを定義する。図 15.1 は Consistent Time におけるアクタとトランザクションの関係を説明したものである。

他の統合プロファイルは、本プロファイルの適用を要求している場合がある。本統合プロファイルでは、同期エラーの中央値を 1 秒未満としている。本統合プロファイルでは、RFC 1305 に定義された Network Time Protocol(NTP)を使用している。



図 15.1 Consistent Time (CT) のアクタおよびトランザクション

表 15.1 は CT プロファイルに直接含まれるアクタのそれぞれに対するトランザクションを示す。この統合プロファイルが使用可能と主張するには、実装品は必須トランザクション ("R"表記) が実行できなければならない。"O"表記のトランザクションはオプションである。この統合プロファイルで定義され、実装品で使用可能にできるオプションの完全な一覧は、ITI TF-1: 7.2 にある。

表 15.1 時刻一貫性—アクタとトランザクション

Actors	Transactions	Optionality	Section
Time Server	Maintain Time [ITI-1]	R	ITI TF-2a: 3.1
Time Client	Maintain Time [ITI-1]	R	ITI TF-2a: 3.1

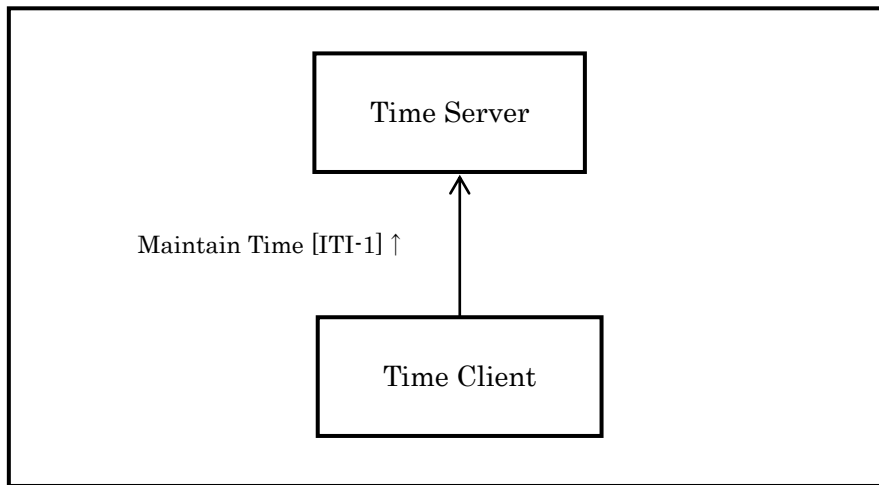
本プロファイルの詳細については、以下を参照のこと。

IHE-ITI Technical Framework Volume 1 Rev, 9.0

7. Consistent Time (CT)

IHE-ITI Technical Framework Volume 2a Rev, 9.0

3.1 Maintain Time

16. Audit Trail and Node Authentication (ATNA) : 監査証跡およびノード認証

本統合プロファイルは、基本的なセキュアノードに関する機能について記載している。図 16.1 は Audit Trail and Node Authentication におけるアクタとトランザクションの関係を説明したものである。

ここでいう機能とは、セキュリティ管理担当者のためにノードのセキュリティ環境(ユーザ識別、認証、認可、アクセス管理、など)、ノードに対する基本的な監査要求事項、TLS またはそれと同等以上の機能を使用したノード間通信における最低限のセキュリティ要求事項、セキュアノードと監査情報を収集する監査リポジトリノード間での監査メッセージなどである。

本統合プロファイルの環境はセキュアドメイン (Secure Domain) と考えられ、部門、施設の規模から XDS アフィニティドメインの規模まで適応可能である。

ATNA は、ネットワークを介する利用を拠点間にものみ制限し、それぞれの拠点の利用を権限のある使用者にものみ限定して、利用制限をおこなう。ひとつのセキュアドメイン内のセキュアノード間のネットワーク通信は、そのセキュアドメイン内の他のセキュアノードとの間にものみ制限されている。セキュアノードは認証と利用制限の基本方針にもとづいて権限を付与された使用者のみの利用に限定する。

利用者報告義務は監査証跡により提供される。監査証跡は、施設のセキュリティ担当者が、システムの動作を監査し、セキュアドメインの基本方針に合致するか評価し、違反活動事例を検出し、不適切な情報の生成・利用・変更と削除の検出が容易にできるようにする。



図 16.1 Audit Trail and Node Authentication (ATNA)のアクタおよびトランザクション

表 16.1はATNAプロファイルに直接含まれるアクタのそれぞれに対するトランザクションを示す。この統合プロファイルが使用可能と主張するには、実装品は必須トランザクション ("R"表記) が実行できなければならない。"O"表記のトランザクションはオプションである。この統合プロファイルで定義され、実装品で使用可能にできるオプションの完全な一覧は、ITI TF-1: 9.5にある。

表 16.1 監査追跡と拠点認証プロファイル (ATNA) –アクタとトランザクション

Actor	Transactions	Optionality	Section
Audit Record Repository	Record Audit Event [ITI-20]	R	ITI-2a: 3.20
Secure Node	Authenticate Node [ITI-19]	R	ITI-2a: 3.19
	Record Audit Event [ITI-20]	R	ITI-2a:3.20
	Maintain Time [ITI-1]	R	ITI-2a: 3.1
Secure Application	Authenticate Node [ITI-19]	O	ITI-2a: 3.19
	Maintain Time [ITI-1]	O	ITI-2a: 3.1
	Record Audit Event [ITI-20]	O	ITI-2a: 3.20

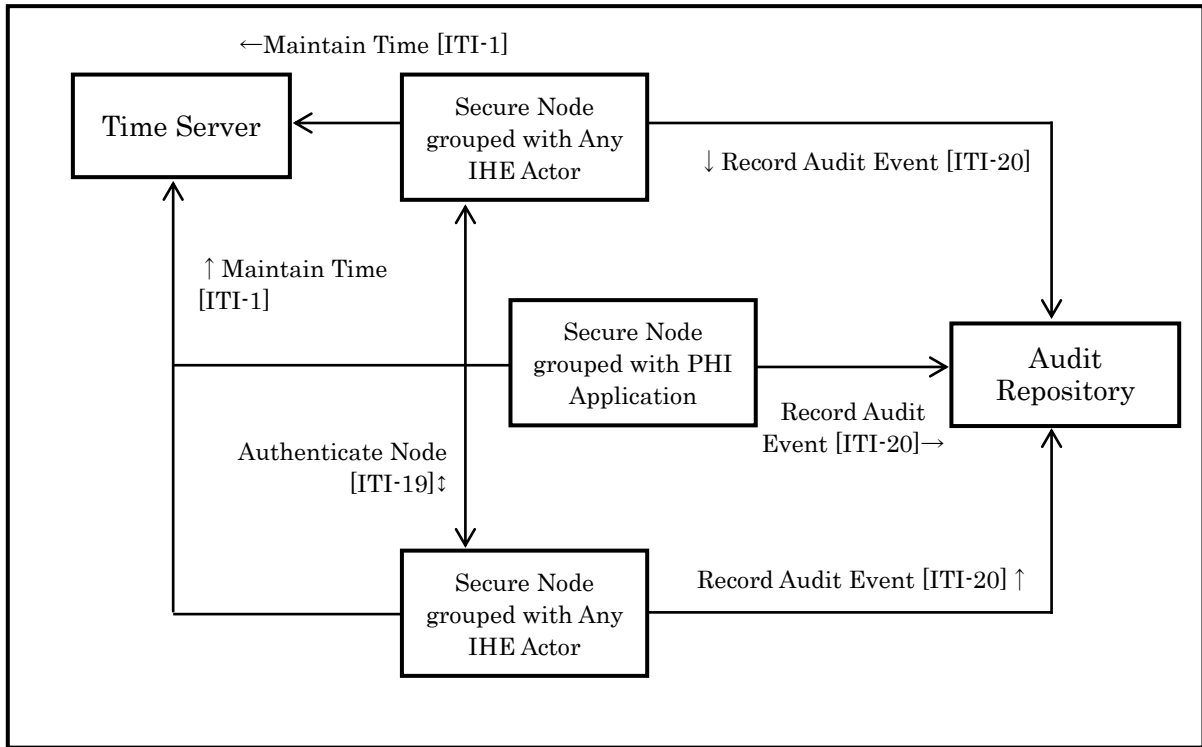
本統合プロファイルの詳細については、以下を参照のこと。

IHE-ITI Technical Framework Volume 2a Rev, 9.0

3.1 Maintain Time

3.19 Authenticate Node

3.20 Record Audit Event

IHE-ITI Technical Framework Volume 2x Rev, 9.0

Appendix F: Character String Comparisons

17. Cross-Community Access for Imaging (XCA-I) : 画像のためのコミュニティ間連携

本統合プロファイルは、コミュニティ（共通のポリシーに合意した医療機関の集合、XDS アフェニティドメイン）間で画像情報を共有するための方法を提供する。

XCA-I プロファイルは、IT インフラ XCA プロファイルを拡張し、マニフェストを取得参照した後、診断レポートやイメージ等の取得を行える。

図 17.1 は、Cross-Community Access for Imaging におけるアクタとトランザクションの関係を説明したものである。



図 17.1 Cross-Community Access for Imaging(XCA-I)のアクタおよびトランザクション

表 17.1 は、XCA-I プロファイルに直接関係するアクタ間のトランザクションを示したものである。この統合プロファイルが使用可能と主張するには、実装品は必須トランザクション（”R”表記）が実行できなければならない。

表 17.1 XCA-I—アクタとトランザクション

Actor	Transactions	Optionality	Section
Imaging Document Consumer	Retrieve Imaging Document Set [RAD-69]	R	RAD TF-3:4.69
Imaging Document Source	Retrieve Imaging Document Set [RAD-69]	R	RAD TF-3:4.69
Initiating Imaging Gateway	Retrieve Imaging Document Set [RAD-69]	R	RAD TF-3:4.69
	Cross Gateway Retrieve Imaging Document Set [RAD-75]	R	RAD TF-3:4.75
Responding Imaging Gateway	Cross Gateway Retrieve Imaging Document Set [RAD-75]	R	RAD TF-3:4.75

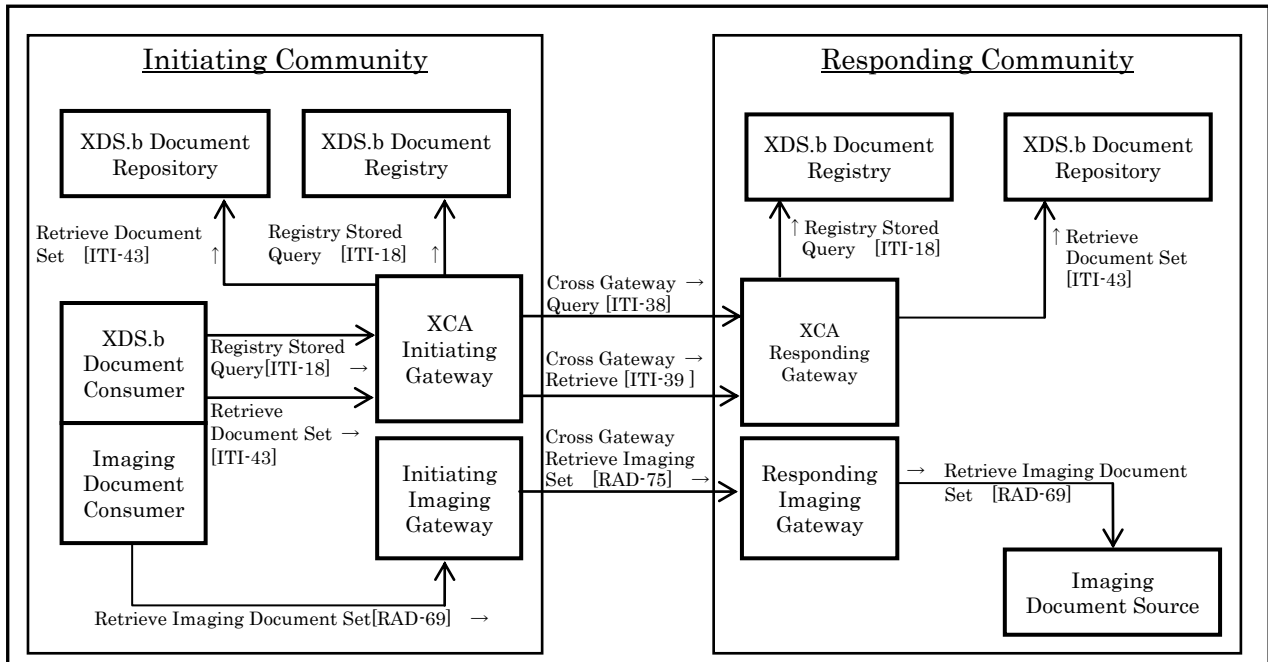
	Retrieve Imaging Document Set [RAD-69]	R	RAD TF-3:4.69
--	---	---	---------------

表 17.2 は、XCA-I プロファイルの各アクタに対するトランザクションのオプションを示したものである。実装品で使用可能なオプションの完全な一覧は、RAD TF-1:29.2 にある。

表 17.2 XCA-I-アクタとオプション

Actor	Options	Section
Imaging Document Consumer	Asynchronous Web Services	RAD TF-3:4.69.4.3
Initiating Imaging Gateway	Asynchronous Web Services	RAD TF-3:4.69.4.3 RAD-TF-3.4.75.4.2
Responding Imaging Gateway	No options defined	—
Imaging Document Source	Asynchronous Web Services	RAD TF-3:4.69.4.3

本統合プロファイルの詳細については、以下を参照のこと。

IHE-Radiology Technical Framework Volume 1 Rev, 13.0
29 Cross-Community Access for Imaging (XCA-I)

IHE-Radiology Technical Framework Volume 2 Rev, 13.0
4.16 Retrieve Images
4.17 Retrieve Presentation States
4.27 Retrieve Reports
4.31 Retrieve Key Image Note

IHE-Radiology Technical Framework Volume 3 Rev, 13.0
4.69 Retrieve Imaging Document Set
4.75 Cross Gateway Retrieve Imaging Document Set

IHE-ITI Technical Framework Volume 1 Rev, 9.0
18Cross-Community Access (XCA) Integration Profile

IHE-ITI Technical Framework Volume 2b Rev, 9.0
3.38 Cross Gateway Query
3.39 Cross Gateway Retrieve
3.43 Retrieve Document Set

IHE-ITI Technical Framework Volume 2x Rev, 9.0
Appendix V Web Services for IHE Transactions
Appendix W Implementation Material

IHE-ITI Technical Framework Volume 3 Rev, 9.0
4 Metadata used in Document Sharing profiles

18. 日本国内拡張

日本国内における諸規定、各ガイドラインならびに各種規格に則り、8章から16章までの仕様を本章の規定の様に拡張する。

18.1. Record Audit Event [ITI-20]の日本国内拡張

DICOM 規格と TechnicalFramework の記述に整合性の点で問題が存在する。これは、TechnicalFramework の監査証跡に関する参照規格が DICOM Supp 95 となっていることに起因していると考えられる。現在、DICOM 規格では、監査証跡に関する規定は DICOM 規格本文に既に組み込まれている。よって、日本国内拡張を行う上での方針として、DICOM 規格の記述に則ることで整合性の問題を解決することとした。国内拡張にあたり保健医療福祉情報工業会の「JAHIS ヘルスケア分野における監査証跡のメッセージ標準規約」を制定している関係者とも連携し日本国内において本節のように拡張した。

本節では、文書の可読性を考慮して、国内拡張したものを含めた対応する項目の全体の仕様を記載している。

本節で提示する監査ログメッセージの定義にある「Opt」項目の表記と意味は以下のとおりである。

- M： 必須
- U： オプション
- NA： 使用しない

本節で提示する監査ログメッセージ定義の表で灰色に表示されているところが、日本国内拡張をした部分である。拡張内容は「○→△」のように表記してある。矢印の左側（もしくは上側）は TechnicalFramework の記述で、矢印の右側（もしくは下側）は、日本国内拡張の規定である。

表の対応項目に *note* として注記し、表の欄外に日本国内拡張を行った理由を明記してある。

18.1.1. Patient Identity Feed [ITI-8]

18.1.1.1. 患者登録もしくは更新時 (ADT メッセージ種別 A01, A04, A05 および A08)

18.1.1.1.1. Patient Identity Source アクタの監査ログメッセージ

Patient Identity Source が、Patient Identity Feed [ITI-8]を実行した際の、個人情報へのアクセスイベントを記録するための監査ログメッセージを表 18.1.1.1.1 のように拡張する。

表 18.1.1.1.1 Patient Identity Source アクタの監査ログメッセージ

	Field Name	Opt	Value Constraints
Event AuditMessage/ EventIdentification	EventID	M	EV(110110, DCM, "Patient Record") ↓ EV(110110, IHEJ, "Patient Record") <i>(note1)</i>
	EventActionCode	M	A01,A04,A05 の場合: "C" (作成) A08 の場合: "U" (更新)
	EventDateTime	M	イベントが発生した時刻。RFC3881 の規定に従う。
	EventOutcomeIndicator	M	イベントの成功、失敗を示す。RFC3881 の規定に従う。
	EventTypeCode	M	EV("ITI-8", "IHE Transactions", "Patient Identity Feed")
Source (Patient Identity Source Actor) (1)			
Human Requestor (0..n)			
Destination (Patient Identifier Cross-reference Manager or Document Registry) (1)			
Audit Source (Patient Identity Source Actor) (1)			
Patient (1)			

Where:

Source AuditMessage/ ActiveParticipant	UserID	M	HL7メッセージの送信施設およびアプリケーションに記載されたPatient Identity Sourceの識別子 (ID)。「 」文字で連結されている。
	AlternativeUserID	M ↓ U <i>(note2)</i>	ローカルシステムログのローカルオペレーティングシステム内で利用されているプロセス ID。
	UserName	U	データを操作した人またはプロセスの名前。RFC3881 の規定に従う。
	UserIsRequestor	M	RFC3881 の規定に従う。
	RoleIDCode	M	EV(110153, DCM, "Source") ↓ EV(110153, DCM, "Source Role ID") <i>(note3)</i>
	NetworkAccessPointTypeCode	M	マシン(DNS)ネームの場合、"1" IP アドレスの場合、"2"
	NetworkAccessPointID	M	ネットワークアクセスポイントに対する ID (マシンネームもしくは IP アドレス)。RFC3881 の規定に従う。
Human Requestor (if known) AuditMessage/ ActiveParticipant	UserID	M	トランザクションを発行した人の ID。
	AlternativeUserID	U	RFC3881 の規定に従う。
	UserName	U	RFC3881 の規定に従う。

	UserIsRequestor	M	RFC3881 の規定に従う。
	RoleIDCode	U	このトランザクションを許可しているユーザの Access Control の役割。
	NetworkAccessPointTypeCode	NA	
	NetworkAccessPointID	NA	

Destination AuditMessage/ ActiveParticipant	UserID	M	HL7 メッセージの受信施設およびアプリケーションに記載された Patient Identifier Cross-reference Manager もしくは Document Registry の識別子 (ID)。「 」文字で連結されている。
	AlternativeUserID	M ↓ U (note2)	RFC3881 の規定に従う。
	UserName	U	RFC3881 の規定に従う。
	UserIsRequestor	M	RFC3881 の規定に従う。
	RoleIDCode	M	EV(110152, DCM, "Destination") ↓ EV(110152, DCM, "Destination Role ID") (note4)
	NetworkAccessPointTypeCode	M	マシン(DNS)ネームの場合、“1” IP アドレスの場合、“2”
	NetworkAccessPointID	M	ネットワークアクセスポイントに対する ID (マシンネームもしくは IP アドレス)。RFC3881 の規定に従う。

Audit Source AuditMessage/ AuditSourceIdentification	AuditSourceID	U ↓ M (note5)	ログ発生源システムのユニークな ID。 RFC3881 の規定に従う。
	AuditEnterpriseSiteID	U	RFC3881 の規定に従う。
	AuditSourceTypeCode	U	RFC3881 の規定に従う。

Patient (AuditMessage/ ParticipantObjectIdentification)	ParticipantObjectTypeCode	M	EV(1)(人)
	ParticipantObjectTypeCodeRole	M	EV(1)(患者)
	ParticipantObjectDataLifeCycle	U	RFC3881 の規定に従う。
	ParticipantObjectIDTypeCode	M	EV(2, RFC-3881, "Patient Number")
	ParticipantObjectSensitivity	U	RFC3881 の規定に従う。
	ParticipantObjectID	M	HL7 CX 型書式による患者 ID
	ParticipantObjectName	U	RFC3881 の規定に従う。
	ParticipantObjectQuery	U	RFC3881 の規定に従う。
ParticipantObjectDetail	M	Type=MSH-10 (リテラル文字列), Value=MSH-10 の値 (メッセージコンテンツの内容を base64 でエンコードしたもの)	

- note1: *TechnicalFramework* では「EV(110110, DCM, “Patient Record”)」と記載されているが、このイベントコードはDICOM 規格で定義されていない。日本国内拡張としてイベントコード「EV(110110, IHEJ, “Patient Record”)」を新しく定義することで、DICOM 規格との不整合を解決する。
- note2: *TechnicalFramework* では「M」と記載されているが、DICOM 規格では「U」と記載されている。DICOM 規格に準拠し「U」に拡張する。
- note3: *TechnicalFramework* では、コード名称が“Source”と記載されているが、DICOM 規格ではコード名称が“Source Role ID”となっている。DICOM 規格に準拠し“Source Role ID”に拡張する。
- note4: *TechnicalFramework* では、コード名称が“Destination”と記載されているが、DICOM 規格ではコード名称が“Destination Role ID”となっている。DICOM 規格に準拠し“Destination Role ID”に拡張する。
- note5: *TechnicalFramework* では「U」と記載されているが、DICOM 規格では「M」と記載されている。DICOM 規格に準拠し「M」に拡張する。

18.1.1.1.2. Patient Identifier Cross-reference Manager もしくは Document Registry アクタの監査ログメッセージ

Patient Identifier Cross-reference Manager もしくは Document Registry アクタが、Patient Identity Feed [ITI-8]を受信した際の、個人情報へのアクセスイベントを記録するための監査ログメッセージを表 18.1.1.1.2 のように拡張する。

表 18.1.1.1.2 Patient Identifier Cross-reference Manager アクタの監査ログメッセージ

	Field Name	Opt	Value Constraints
Event AuditMessage/ EventIdentification	EventID	M	EV(110110, DCM, “Patient Record”) ↓ EV(110110, IHEJ, “Patient Record”) <i>(note1)</i>
	EventActionCode	M	A01,A04,A05 の場合：“C” (作成) A08 の場合：“U” (更新)
	EventDateTime	M	イベントが発生した時刻。 RFC3881 の規定に従う。
	EventOutcomeIndicator	M	イベントの成功、失敗を示す。 RFC3881 の規定に従う。
	EventTypeCode	M	EV(“ITI-8”, “IHE Transactions”, “Patient Identity Feed”)
Source (Patient Identity Source Actor) (1)			
Destination (Patient Identifier Cross-reference Manager or Document Registry) (1)			
Audit Source (Patient Identifier Cross-reference Manager or Document Registry) (1)			
Patient(1)			

Where:

Source AuditMessage/ ActiveParticipant	UserID	M	HL7 メッセージの送信施設およびアプリケーションに記載された Patient Identity Source の識別子 (ID)。「 」文字で連結されている。
	AlternativeUserID	U	RFC3881 の規定に従う。
	UserName	U	RFC3881 の規定に従う。
	UserIsRequestor	M	RFC3881 の規定に従う。

	RoleIDCode	M	EV(110153, DCM, “Source”) ↓ EV(110153, DCM, “Source Role ID”) <i>(note2)</i>
	NetworkAccessPointTypeCode	M	マシン(DNS)ネームの場合、“1” IP アドレスの場合、“2”
	NetworkAccessPointID	M	ネットワークアクセスポイントに対する ID (マシンネームもしくは IP アドレス)。RFC3881 の規定に従う。

Destination AuditMessage/ ActiveParticipant	UserID	M	HL7メッセージの受信施設およびアプリケーションに記載されたPatient Identifier Cross-reference Manager もしくはDocument Registryの識別子 (ID)。「 」文字で連結されている。
	AlternativeUserID	M ↓ U <i>(note3)</i>	ローカルシステムログのローカルオペレーティングシステム内で利用されているプロセス ID。
	UserName	U	RFC3881 の規定に従う。
	UserIsRequestor	M	RFC3881 の規定に従う。
	RoleIDCode	M	EV(110152, DCM, “Destination”) ↓ EV(110152, DCM, “Destination Role ID”) <i>(note4)</i>
	NetworkAccessPointTypeCode	M	マシン(DNS)ネームの場合、“1” IP アドレスの場合、“2”
	NetworkAccessPointID	M	ネットワークアクセスポイントに対する ID (マシンネームもしくは IP アドレス)。RFC3881 の規定に従う。

Audit Source AuditMessage/ AuditSourceIdentification	AuditSourceID	U ↓ M <i>(note5)</i>	発生源システムのユニークな ID。
	AuditEnterpriseSiteID	U	ネットワーク中の論理的な発生源システムの場所。AuditSourceID を修飾するために使う。
	AuditSourceTypeCode	U	発生源システムのタイプ。 RFC3881 の規定に従う。

Patient (AuditMessage/ ParticipantObjectIdentification)	ParticipantObjectTypeCode	M	EV(1)(人)
	ParticipantObjectTypeCodeRole	M	EV(1)(患者)
	ParticipantObjectDataLifeCycle	U	RFC3881 の規定に従う。
	ParticipantObjectIDTypeCode	M	EV(2, RFC-3881, "Patient Number")
	ParticipantObjectSensitivity	U	RFC3881 の規定に従う。
	ParticipantObjectID	M	HL7 CX 型書式による患者 ID
	ParticipantObjectName	U	RFC3881 の規定に従う。
	ParticipantObjectQuery	U	RFC3881 の規定に従う。
	ParticipantObjectDetail	M	Type=MSH-10 (リテラル文字列), Value=MSH-10 の値 (メッセージコンテンツの内容を base64 でエンコードしたもの)

- note1: TechnicalFramework では「EV(110110, DCM, "Patient Record")」と記載されているが、このイベントコードは DICOM 規格で定義されていない。日本国内拡張としてイベントコード「EV(110110, IHEJ, "Patient Record")」を新しく定義することで、DICOM 規格との不整合を解決する。
- note2: TechnicalFramework では、コード名称が "Source" と記載されているが、DICOM 規格ではコード名称が "Source Role ID" となっている。DICOM 規格に準拠し "Source Role ID" に拡張する。
- note3: TechnicalFramework では「M」と記載されているが、DICOM 規格では「U」と記載されている。DICOM 規格に準拠し「U」に拡張する。
- note4: TechnicalFramework では、コード名称が "Destination" と記載されているが、DICOM 規格ではコード名称が "Destination Role ID" となっている。DICOM 規格に準拠し "Destination Role ID" に拡張する。
- note5: TechnicalFramework では「U」と記載されているが、DICOM 規格では「M」と記載されている。DICOM 規格に準拠し「M」に拡張する。

18.1.1.2. 患者 ID の統合時 (ADT メッセージ種別 A40)

18.1.1.2.1. Patient Identity Source アクタの監査ログメッセージ

Patient Identity Source が、Patient Identity Feed [ITI-8] を実行した際の、個人情報へのアクセスイベントを記録するための監査ログメッセージを表 18.1.1.2.1 のように拡張する。

表 18.1.1.2.1 Patient Identity Source アクタの監査ログメッセージ

	Field Name	Opt	Value Constraints
Event AuditMessage/ EventIdentification	EventID	M	EV(110110, DCM, "Patient Record") ↓ EV(110110, IHEJ, "Patient Record") (note1)

	EventActionCode	M	削除操作の場合：“D”（削除） 更新操作の場合：“U”（更新）
	EventDateTime	M	イベントが発生した時刻。RFC3881の規定に従う。
	EventOutcomeIndicator	M	イベントの成功、失敗を示す。RFC3881の規定に従う。
	EventTypeCode	M	EV(“ITI-8”, “IHE Transactions”, “Patient Identity Feed”)
Source (Patient Identity Source Actor) (1)			
Human Requestor (0..n)			
Destination (Patient Identifier Cross-reference Manager or Document Registry) (1)			
Audit Source (Patient Identity Source Actor) (1)			
Patient (1)			

Where:

Source AuditMessage/ ActiveParticipant	UserID	M	HL7 メッセージの送信施設およびアプリケーションに記載された Patient Identity Source の識別子 (ID)。「 」文字で連結されている。
	AlternativeUserID	M ↓ U (note2)	ローカルシステムログのローカルオペレーティングシステム内で利用されているプロセス ID。
	UserName	U	データを操作した人またはプロセスの名前。 RFC3881の規定に従う。
	UserIsRequestor	M	RFC3881の規定に従う。
	RoleIDCode	M	EV(110153, DCM, “Source”) ↓ EV(110153, DCM, “Source Role ID”) (note3)
	NetworkAccessPointTypeCode	M	マシン(DNS)ネームの場合、“1” IP アドレスの場合、“2”
	NetworkAccessPointID	M	ネットワークアクセスポイントに対する ID (マシンネームもしくは IP アドレス)。RFC3881の規定に従う。

Human Requestor (if known) AuditMessage/ ActiveParticipant	UserID	M	トランザクションを発行した人の ID。
	AlternativeUserID	U	RFC3881の規定に従う。
	UserName	U	RFC3881の規定に従う。
	UserIsRequestor	M	RFC3881の規定に従う。
	RoleIDCode	U	このトランザクションを許可しているユーザの Access Control の役割。
	NetworkAccessPointTypeCode	NA	
	NetworkAccessPointID	NA	

Destination AuditMessage/ ActiveParticipant	UserID	M	HL7 メッセージの受信施設およびアプリケーションに記載された Patient Identifier Cross-reference Manager もしくは Document Registry の識別子 (ID)。「 」文字で連結されている。
--	--------	---	--

	<i>AlternativeUserID</i>	U	RFC3881 の規定に従う。
	<i>UserName</i>	U	RFC3881 の規定に従う。
	<i>UserIsRequestor</i>	M	RFC3881 の規定に従う。
	<i>RoleIDCode</i>	M	EV(110152, DCM, “Destination”) ↓ EV(110152, DCM, “Destination Role ID”) (note4)
	<i>NetworkAccessPointTypeCode</i>	M	マシン(DNS)ネームの場合、“1” IP アドレスの場合、“2”
	<i>NetworkAccessPointID</i>	M	ネットワークアクセスポイントに対する ID (マシンネームもしくは IP アドレス)。RFC3881 の規定に従う。

Audit Source AuditMessage/ AuditSourceIdentification	<i>AuditSourceID</i>	U ↓ M (note5)	ログ発生源システムのユニークな ID。 RFC3881 の規定に従う。
	<i>AuditEnterpriseSiteID</i>	U	RFC3881 の規定に従う。
	<i>AuditSourceTypeCode</i>	U	RFC3881 の規定に従う。

Patient (AuditMessage/ ParticipantObjectIdentification)	<i>ParticipantObjectTypeCode</i>	M	EV(1)(人)
	<i>ParticipantObjectTypeCodeRole</i>	M	EV(1)(患者)
	<i>ParticipantObjectDataLifeCycle</i>	U	RFC3881 の規定に従う。
	<i>ParticipantObjectIDTypeCode</i>	M	EV(2, RFC-3881, “Patient Number”)
	<i>ParticipantObjectSensitivity</i>	U	RFC3881 の規定に従う。
	<i>ParticipantObjectID</i>	M	HL7 CX 型書式による患者 ID
	<i>ParticipantObjectName</i>	U	RFC3881 の規定に従う。
	<i>ParticipantObjectQuery</i>	U	RFC3881 の規定に従う。
	<i>ParticipantObjectDetail</i>	M	Type=MSH-10 (リテラル文字列), Value=MSH-10 の値 (メッセージコンテンツの内容を base64 でエンコードしたもの)

note1: TechnicalFramework では「EV(110110, DCM, “Patient Record”)」と記載されているが、このイベントコードは DICOM 規格で定義されていない。日本国内拡張としてイベントコード「EV(110110, IHEJ, “Patient Record)」を新しく定義することで、DICOM 規格との不整合を解決する。

note2: TechnicalFramework では「M」と記載されているが、DICOM 規格では「U」と記載されている。DICOM 規格に準拠し「U」に拡張する。

note3: TechnicalFramework では、コード名称が“Source”と記載されているが、DICOM 規格ではコード名称が“Source Role ID”となっている。DICOM 規格に準拠し“Source Role ID”に拡張する。

note4: TechnicalFramework では、コード名称が“Destination”と記載されているが、DICOM 規格ではコード名称が“Destination Role ID”となっている。DICOM 規格に準拠し“Destination Role ID”に拡張する。

note5: TechnicalFramework では「U」と記載されているが、DICOM 規格では「M」と記載されている。DICOM 規格に準拠し「M」に拡張する。

18.1.1.2.2. Patient Identifier Cross-reference Manager もしくは Document Registry アクタの監査ログメッセージ

Patient Identifier Cross-reference Manager もしくは Document Registry アクタが、Patient Identity Feed [ITI-8]を受信した際の、個人情報へのアクセスイベントを記録するための監査ログメッセージを表 18.1.1.2.2 のように拡張する。

表 18.1.1.2.2 Patient Identifier Cross-reference Manager アクタの監査ログメッセージ

	Field Name	Opt	Value Constraints
Event AuditMessage/ EventIdentification	EventID	M	EV(110110, DCM, "Patient Record") ↓ EV(110110, IHEJ, "Patient Record") (note1)
	EventActionCode	M	削除操作の場合：“D” (削除) 更新操作の場合：“U” (更新)
	EventDateTime	M	イベントが発生した時刻。 RFC3881 の規定に従う。
	EventOutcomeIndicator	M	イベントの成功、失敗を示す。 RFC3881 の規定に従う。
	EventActionCode	M	EV("ITI-8", "IHE Transactions", "Patient Identity Feed")
Source (Patient Identity Source Actor) (1)			
Destination (Patient Identifier Cross-reference Manager or Document Registry) (1)			
Audit Source (Patient Identifier Cross-reference Manager or Document Registry) (1)			
Patient(1)			

Where:

Source AuditMessage/ ActiveParticipant	UserID	M	HL7 メッセージの送信施設およびアプリケーションに記載された Patient Identity Source の識別子 (ID)。「 」文字で連結されている。
	AlternativeUserID	M ↓ U (note2)	RFC3881 の規定に従う。
	UserName	U	RFC3881 の規定に従う。
	UserIsRequestor	M	RFC3881 の規定に従う。
	RoleIDCode	M	EV(110153, DCM, "Source") ↓ EV(110153, DCM, "Source Role ID") (note3)
	NetworkAccessPointTypeCode	M	マシン(DNS)ネームの場合、“1” IP アドレスの場合、“2”
	NetworkAccessPointID	M	ネットワークアクセスポイントに対する ID (マシンネームもしくは IP アドレス)。RFC3881 の規定に従う。

Destination AuditMessage/ ActiveParticipant	UserID	M	HL7 メッセージの受信施設およびアプリケーションに記載された Patient Identifier Cross-reference Manager もしくは Document Registry の識別子 (ID)。「 」文字で連結されている。
	AlternativeUserID	M ↓ U (note2)	ローカルシステムログのローカルオペレーティングシステム内で利用されているプロセス ID。
	UserName	U	RFC3881 の規定に従う。
	UserIsRequestor	M	RFC3881 の規定に従う。
	RoleIDCode	M	EV(110152, DCM, "Destination") ↓ EV(110152, DCM, "Destination Role ID") (note4)
	NetworkAccessPointTypeCode	M	マシン(DNS)ネームの場合、“1” IP アドレスの場合、“2”
	NetworkAccessPointID	M	ネットワークアクセスポイントに対する ID (マシンネームもしくは IP アドレス)。RFC3881 の規定に従う。

Audit Source AuditMessage/ AuditSourceIdentification	AuditSourceID	U ↓ M (note5)	ログ発生源システムのユニークな ID。 RFC3881 の規定に従う。
	AuditEnterpriseSiteID	U	RFC3881 の規定に従う。
	AuditSourceTypeCode	U	RFC3881 の規定に従う。

Patient (AuditMessage/ ParticipantObjectIdentification)	ParticipantObjectTypeCode	M	EV(1)(人)
	ParticipantObjectTypeCodeRole	M	EV(1)(患者)
	ParticipantObjectDataLifeCycle	U	関係者オブジェクトのデータライフサイクルステージの ID。 RFC3881 の規定に従う。
	ParticipantObjectIDTypeCode	M	EV(2, RFC-3881, "Patient Number")
	ParticipantObjectSensitivity	U	ParticipantObjectID に対するポリシー定義の機微性。 RFC3881 の規定に従う。
	ParticipantObjectID	M	HL7 CX 型書式による患者 ID
	ParticipantObjectName	U	関係者オブジェクトのインスタンスの名前。 患者名が入る。
	ParticipantObjectQuery	U	not specialized
	ParticipantObjectDetail	M	Type=MSH-10 (リテラル文字列), Value=MSH-10 の値 (メッセージコンテンツの内容を base64 でエンコードしたもの)

note1: TechnicalFramework では「EV(110110, DCM, "Patient Record")」と記載されているが、このイベントコードは DICOM 規格で定義されていない。日本国内拡張としてイベントコード「EV(110110, IHEJ, "Patient Record")」を新しく定義することで、DICOM 規格との不整合を解決する。

note2: TechnicalFramework では「M」と記載されているが、DICOM 規格では「U」と記載されている。DICOM 規格に準拠し「U」に拡張する。

note3: TechnicalFramework では、コード名称が“Source”と記載されているが、DICOM 規格ではコード名称が“Source Role ID”となっている。DICOM 規格に準拠し“Source Role ID”に拡張する。

note4: *TechnicalFramework* では、コード名称が “Destination” と記載されているが、*DICOM* 規格ではコード名称が “Destination Role ID” となっている。*DICOM* 規格に準拠し “Destination Role ID” に拡張する。

note5: *TechnicalFramework* では「U」と記載されているが、*DICOM* 規格では「M」と記載されている。*DICOM* 規格に準拠し「M」に拡張する。

18.1.2. PIX Query [ITI-9]

18.1.2.1. Patient Identifier Cross-reference Consumer アクタの監査ログメッセージ

Patient Identifier Cross-reference Consumer アクタが、PIX Query [ITI-9]を実施した際の、個人情報へのアクセスイベントを記録するための監査ログメッセージを表 18.1.2.1 のように拡張する。

表 18.1.2.1 Patient Identifier Cross-reference Consumer アクタの監査ログメッセージ

	Field Name	Opt	Value Constraints
Event AuditMessage/ EventIdentification	EventID	M	EV(110112, DCM, “Query”) ↓ EV(110117, IHEJ, “PIX Query”) (note1)
	EventActionCode	M	“E” (実行)
	EventDateTime	M	イベントが発生した時刻。RFC3881 の規定に従う。
	EventOutcomeIndicator	M	イベントの成功、失敗を示す。RFC3881 の規定に従う。
	EventTypeCode	M	EV(“ITI-9”, “IHE Transactions”, “PIX Query”)
Source (Patient Identifier Cross-reference Consumer) (1)			
Human Requestor (0..n)			
Destination (Patient Identifier Cross-reference Manager) (1)			
Audit Source (Patient Identity Cross-reference Consumer) (1)			
Patient (0..n)			
Query Parameters(1)			

Where:

Source AuditMessage/ ActiveParticipant	UserID	M	HL7 メッセージの送信施設およびアプリケーションに記載された Patient Identifier Cross-reference Consumer の識別子 (ID)。 「 」文字で連結されている。
	AlternativeUserID	M ↓ U (note2)	ローカルシステムログのローカルオペレーティングシステム内で利用されているプロセス ID。
	UserName	U	RFC3881 の規定に従う。
	UserIsRequestor	M	RFC3881 の規定に従う。
	RoleIDCode	M	EV(110153, DCM, “Source”) ↓ EV(110153, DCM, “Source Role ID”) (note3)

	NetworkAccessPointTypeCode	M	マシン(DNS)ネームの場合、“1” IP アドレスの場合、“2”
	NetworkAccessPointID	M	ネットワークアクセスポイントに対する ID (マシンネームもしくは IP アドレス)。RFC3881 の規定に従う。
Human Requestor (if known) AuditMessage/ ActiveParticipant	UserID	M	トランザクションを発行した人の ID。
	AlternativeUserID	U	RFC3881 の規定に従う。
	UserName	U	RFC3881 の規定に従う。
	UserIsRequestor	M	RFC3881 の規定に従う。
	RoleIDCode	U	このトランザクションを許可しているユーザの Access Control の役割。
	NetworkAccessPointTypeCode	NA	
	NetworkAccessPointID	NA	

Destination AuditMessage/ ActiveParticipant	UserID	M	HL7 メッセージの受信施設およびアプリケーションに記載された Patient Identifier Cross-reference Manager の識別子 (ID)。「 」文字で連結されている。
	AlternativeUserID	U	RFC3881 の規定に従う。
	UserName	U	RFC3881 の規定に従う。
	UserIsRequestor	M	RFC3881 の規定に従う。
	RoleIDCode	M	EV(110152, DCM, “Destination”) ↓ EV(110152, DCM, “Destination Role ID”) <i>(note4)</i>
	NetworkAccessPointTypeCode	M	マシン(DNS)ネームの場合、“1” IP アドレスの場合、“2”
	NetworkAccessPointID	M	ネットワークアクセスポイントに対する ID (マシンネームもしくは IP アドレス)。RFC3881 の規定に従う。

Audit Source AuditMessage/ AuditSourceIdentification	AuditSourceID	U ↓ M <i>(note5)</i>	ログ発生源システムのユニークな ID。 RFC3881 の規定に従う。
	AuditEnterpriseSiteID	U	RFC3881 の規定に従う。
	AuditSourceTypeCode	U	RFC3881 の規定に従う。

Patient (AuditMessage/ ParticipantObjectIdentification)	ParticipantObjectTypeCode	M	EV(1)(人)
	ParticipantObjectTypeCodeRole	M	EV(1)(患者)
	ParticipantObjectDataLifeCycle	U	RFC3881の規定に従う。
	ParticipantObjectTypeCode	M	EV(2, RFC-3881, "Patient Number")
	ParticipantObjectSensitivity	U	RFC3881の規定に従う。
	ParticipantObjectID	M	HL7 CX 型書式による患者 ID
	ParticipantObjectName	U	RFC3881の規定に従う。
	ParticipantObjectQuery	U	RFC3881の規定に従う。
	ParticipantObjectDetail	U	RFC3881の規定に従う。
Query Parameters (AuditMessage/ ParticipantObjectIdentification)	ParticipantObjectTypeCode	M	EV(2) (システム)
	ParticipantObjectTypeCodeRole	M	EV(24) (query)
	ParticipantObjectDataLifeCycle	U	RFC3881の規定に従う。
	ParticipantObjectTypeCode	M	EV("ITI-9", "IHE Transactions", "PIX Query")
	ParticipantObjectSensitivity	U	RFC3881の規定に従う。
	ParticipantObjectSensitivity	U	RFC3881の規定に従う。
	ParticipantObjectName	U	RFC3881の規定に従う。
	ParticipantObjectQuery	M	base64 で符号化された完全な検索メッセージ (MSH と QPD セグメントを含む)。
	ParticipantObjectDetail	M	Type=MSH-10 (リテラル文字列), Value=MSH-10 の値 (メッセージコンテンツの内容を base64 でエンコードしたもの)

note1: TechnicalFramework では「EV(110112, DCM, "Query")」と記載されているが、DICOM 規格での "Query" イベントは DICOM の検索のためのイベントコードで、DICOM 規格で定義されているログの構造には当トランザクションで記載不能なフィールドが存在する。よって、イベントコード「EV(110117, IHEJ, "PIX Query")」を新しく定義し、DICOM 規格との不整合を解決する。

note2: TechnicalFramework では「M」と記載されているが、DICOM 規格では「U」と記載されている。DICOM 規格に準拠し「U」に拡張する。

note3: TechnicalFramework では、コード名称が "Source" と記載されているが、DICOM 規格ではコード名称が "Source Role ID" となっている。DICOM 規格に準拠し "Source Role ID" に拡張する。

note4: TechnicalFramework では、コード名称が "Destination" と記載されているが、DICOM 規格ではコード名称が "Destination Role ID" となっている。DICOM 規格に準拠し "Destination Role ID" に拡張する。

note5: TechnicalFramework では「U」と記載されているが、DICOM 規格では「M」と記載されている。DICOM 規格に準拠し「M」に拡張する。

18.1.2.2. Patient Identifier Cross-reference Manager アクタの監査ログメッセージ

Patient Identifier Cross-reference Manager アクタが、PIX Query [ITI-9]を実施した際の、個人情報へのアクセスイベントを記録するための監査ログメッセージを表 18.1.2.2 のように拡張する。

表 18.1.2.2 Patient Identifier Cross-reference Manager アクタの監査ログメッセージ

	Field Name	Opt	Value Constraints
Event AuditMessage/ EventIdentification	EventID	M	EV(110112, DCM, “Query”) ↓ EV(110117, IHEJ, “PIX Query”) <i>(note1)</i>
	EventActionCode	M	“E” (実行)
	EventDateTime	M	イベントが発生した時刻。 RFC3881 の規定に従う。
	EventOutcomeIndicator	M	イベントの成功、失敗を示す。 RFC3881 の規定に従う。
	EventTypeCode	M	EV(“ITI-9”, “IHE Transactions”, “PIX Query”)
Source (Patient Identifier Cross-reference Manager) (1)			
Destination (Patient Identifier Cross-reference Consumer) (1)			
Audit Source (Patient Identifier Cross-reference Manager) (1)			
Patient (0..n)			
Query Parameters(1)			

Where:

Source AuditMessage/ ActiveParticipant	UserID	M	HL7 メッセージの送信施設およびアプリケーションに記載された Patient Identifier Cross-reference Consumer の識別子 (ID)。 「 」文字で連結されている。
	AlternativeUserID	U	RFC3881 の規定に従う。
	UserName	U	検索を発行したプロセスの名前。 RFC3881 の規定に従う。
	UserIsRequestor	M	RFC3881 の規定に従う。
	RoleIDCode	M	EV(110153, DCM, “Source”) ↓ EV(110153, DCM, “Source Role ID”) <i>(note2)</i>
	NetworkAccessPointTypeCode	M	マシン(DNS)ネームの場合、“1” IP アドレスの場合、“2”
	NetworkAccessPointID	M	ネットワークアクセスポイントに対する ID (マシンネームもしくは IP アドレス)。RFC3881 の規定に従う。

Destination AuditMessage/ ActiveParticipant	UserID	M	HL7 メッセージの受信施設およびアプリケーションに記載された Patient Identifier Cross-reference Manager の識別子 (ID)。 「 」文字で連結されている。
	AlternativeUserID	M ↓ U (note3)	ローカルシステムログのローカルオペレーティングシステム内で利用されているプロセス ID。
	UserName	U	RFC3881 の規定に従う。
	UserIsRequestor	M	RFC3881 の規定に従う。
	RoleIDCode	M	EV(110152, DCM, "Destination") ↓ EV(110152, DCM, "Destination Role ID") (note4)
	NetworkAccessPointTypeCode	M	マシン(DNS)ネームの場合、“1” IP アドレスの場合、“2”
	NetworkAccessPointID	M	ネットワークアクセスポイントに対する ID (マシンネームもしくは IP アドレス)。RFC3881 の規定に従う。

Audit Source AuditMessage/ AuditSourceIdentification	AuditSourceID	U ↓ M (note5)	ログ発生源システムのユニークな ID。 RFC3881 の規定に従う。
	AuditEnterpriseSiteID	U	RFC3881 の規定に従う。
	AuditSourceTypeCode	U	RFC3881 の規定に従う。

Patient (AuditMessage/ ParticipantObjectIdentification)	ParticipantObjectTypeCode	M	EV(1)(人)
	ParticipantObjectTypeCodeRole	M	EV(1)(患者)
	ParticipantObjectDataLifeCycle	U	RFC3881 の規定に従う。
	ParticipantObjectIDTypeCode	M	EV(2, RFC-3881, "Patient Number")
	ParticipantObjectSensitivity	U	RFC3881 の規定に従う。
	ParticipantObjectID	M	HL7 CX 型書式による患者 ID
	ParticipantObjectName	U	RFC3881 の規定に従う。
	ParticipantObjectQuery	U	RFC3881 の規定に従う。
	ParticipantObjectDetail	U	RFC3881 の規定に従う。

Query Parameters (AuditMessage/ ParticipantObjectIdentification)	ParticipantObjectTypeCode	M	EV(2) (システム)
	ParticipantObjectTypeCodeRole	M	EV(24) (query)
	ParticipantObjectDataLifeCycle	U	RFC3881 の規定に従う。
	ParticipantObjectTypeCode	M	EV(“ITI-9”, “IHE Transactions”, “PIX Query”)
	ParticipantObjectID	U	RFC3881 の規定に従う。
	ParticipantObjectSensitivity	U	RFC3881 の規定に従う。
	ParticipantObjectName	U	RFC3881 の規定に従う。
	ParticipantObjectQuery	M	base64 で符号化された完全な検索メッセージ (MSH と QPD セグメントを含む)。
	ParticipantObjectDetail	M	Type=MSH-10 (リテラル文字列), Value=MSH-10 の値 (メッセージコンテンツの内容を base64 でエンコードしたもの)

- note1: TechnicalFramework では「EV(110112, DCM, “Query”)」と記載されているが、DICOM 規格での “Query” イベントは DICOM の検索のためのイベントコードで、DICOM 規格で定義されているログの書式では当トランザクションで記載不能なフィールドが存在する。よって、イベントコード「EV(110117, IHEJ, “PIX Query”)」を新しく定義し、DICOM 規格との不整合を解決する。
- note2: TechnicalFramework では、コード名称が “Source” と記載されているが、DICOM 規格ではコード名称が “Source Role ID” となっている。DICOM 規格に準拠し “Source Role ID” に拡張する。
- note3: TechnicalFramework では「M」と記載されているが、DICOM 規格では「U」と記載されている。DICOM 規格に準拠し「U」に拡張する。
- note4: TechnicalFramework では、コード名称が “Destination” と記載されているが、DICOM 規格ではコード名称が “Destination Role ID” となっている。DICOM 規格に準拠し “Destination Role ID” に拡張する。
- note5: TechnicalFramework では「U」と記載されているが、DICOM 規格では「M」と記載されている。DICOM 規格に準拠し「M」に拡張する。

18.1.3. PIX Update Notification [ITI-10]

18.1.3.1. Patient Identifier Cross-reference Manager アクタの監査ログメッセージ

Patient Identifier Cross-reference Manager アクタが、PIX Update Notification [ITI-10]を実行した際の、個人情報へのアクセスイベントを記録するための監査ログメッセージを表 18.1.3.1 のように拡張する。

表 18.1.3.1 Patient Identifier Cross-reference Manager アクタの監査ログメッセージ

	Field Name	Opt	Value Constraints
Event AuditMessage/ EventIdentification	EventID	M	EV(110110, DCM, “Patient Record”) ↓ EV(110110, IHEJ, “Patient Record”) (note1)

	EventActionCode	M	“R” (読み取り)
	EventDateTime	M	イベントが発生した時刻。 RFC3881 の規定に従う。
	EventOutcomeIndicator	M	イベントの成功、失敗を示す。 RFC3881 の規定に従う。
	EventTypeCode	M	EV(“ITI-10”, “IHE Transactions”, “PIX Update Notification”)
Source (Patient Identifier Cross-reference Manager) (1)			
Human Requestor (0..n)			
Destination (Patient Identifier Cross-reference Consumer) (1)			
Audit Source (Patient Identifier Cross-reference Manager) (1)			
Patient(1..n)			

Where:

Source AuditMessage/ ActiveParticipant	UserID	M	HL7 メッセージの送信施設およびアプリケーションに記載された Patient Identifier Cross-reference Manager の識別子 (ID)。 「 」文字で連結されている。
	AlternativeUserID	M ↓ U (note2)	ローカルシステムログのローカルオペレーティングシステム内で利用されているプロセス ID。
	UserName	U	RFC3881 の規定に従う。
	UserIsRequestor	M	RFC3881 の規定に従う。
	RoleIDCode	M	EV(110153, DCM, “Source”) ↓ EV(110153, DCM, “Source Role ID”) (note3)
	NetworkAccessPointTypeCode	M	マシン(DNS)ネームの場合、“1” IP アドレスの場合、“2”
	NetworkAccessPointID	M	ネットワークアクセスポイントに対する ID (マシンネームもしくは IP アドレス)。RFC3881 の規定に従う。
Human Requestor (if known) AuditMessage/ ActiveParticipant	UserID	M	トランザクションを発行した人の ID。
	AlternativeUserID	U	RFC3881 の規定に従う。
	UserName	U	RFC3881 の規定に従う。
	UserIsRequestor	M	RFC3881 の規定に従う。
	RoleIDCode	U	このトランザクションを許可しているユーザの Access Control の役割。
	NetworkAccessPointTypeCode	NA	
	NetworkAccessPointID	NA	

Destination AuditMessage/ ActiveParticipant	UserID	M	HL7 メッセージの受信施設およびアプリケーションに記載された Patient Identifier Cross-reference Consumer の識別子 (ID)。 「 」文字で連結されている。
	AlternativeUserID	U	RFC3881 の規定に従う。
	UserName	U	RFC3881 の規定に従う。
	UserIsRequestor	M	RFC3881 の規定に従う。
	RoleIDCode	M	EV(110152, DCM, "Destination") ↓ EV(110152, DCM, "Destination Role ID") <i>(note4)</i>
	NetworkAccessPointTypeCode	M	マシン(DNS)ネームの場合、“1” IP アドレスの場合、“2”
	NetworkAccessPointID	M	ネットワークアクセスポイントに対する ID (マシンネームもしくは IP アドレス)。RFC3881 の規定に従う。

Audit Source AuditMessage/ AuditSourceIdentification	AuditSourceID	U ↓ M <i>(note5)</i>	ログ発生源システムのユニークな ID。 RFC3881 の規定に従う。
	AuditEnterpriseSiteID	U	RFC3881 の規定に従う。
	AuditSourceTypeCode	U	RFC3881 の規定に従う。

Patient (AuditMessage/ ParticipantObjectIdentification)	ParticipantObjectTypeCode	M	EV(1)(人)
	ParticipantObjectTypeCodeRole	M	EV(1)(患者)
	ParticipantObjectDataLifeCycle	U	RFC3881 の規定に従う。
	ParticipantObjectIDTypeCode	M	EV(2, RFC-3881, "Patient Number")
	ParticipantObjectSensitivity	U	RFC3881 の規定に従う。
	ParticipantObjectID	M	HL7 CX 型書式による患者 ID
	ParticipantObjectName	U	RFC3881 の規定に従う。
	ParticipantObjectQuery	U	RFC3881 の規定に従う。
	ParticipantObjectDetail	M	Type=MSH-10 (リテラル文字列), Value=MSH-10 の値 (メッセージコンテンツの内容を base64 でエンコードしたもの)

note1: TechnicalFramework では「EV(110110, DCM, "Patient Record")」と記載されているが、このイベントコードは DICOM 規格で定義されていない。日本国内拡張としてイベントコード「EV(110110, IHEJ, "Patient Record")」を新しく定義することで、DICOM 規格との不整合を解決する。

note2: TechnicalFramework では「M」と記載されているが、DICOM 規格では「U」と記載されている。DICOM 規格に準拠し「U」に拡張する。

note3: TechnicalFramework では、コード名称が“Source”と記載されているが、DICOM 規格ではコード名称が“Source Role ID”となっている。DICOM 規格に準拠し“Source Role ID”に拡張する。

note4: *TechnicalFramework* では、コード名称が “Destination” と記載されているが、*DICOM* 規格ではコード名称が “Destination Role ID” となっている。*DICOM* 規格に準拠し “Destination Role ID” に拡張する。

note5: *TechnicalFramework* では「U」と記載されているが、*DICOM* 規格では「M」と記載されている。*DICOM* 規格に準拠し「M」に拡張する。

18.1.3.2. Patient Identifier Cross-reference Consumer アクタの監査ログメッセージ

Patient Identifier Cross-reference Consumer アクタが、PIX Update Notification [ITI-10]を受信した際の、個人情報へのアクセスイベントを記録するための監査ログメッセージを表 18.1.3.2 のように拡張する。

表 18.1.3.2 Patient Identifier Cross-reference Consumer アクタの監査ログメッセージ

	Field Name	Opt	Value Constraints
Event AuditMessage/ EventIdentification	EventID	M	EV(110110, DCM, “Patient Record”) ↓ EV(110110, IHEJ, “Patient Record”) <i>(note1)</i>
	EventActionCode	M	“U” (更新)
	EventDateTime	M	イベントが発生した時刻。 RFC3881 の規定に従う。
	EventOutcomeIndicator	M	イベントの成功、失敗を示す。 RFC3881 の規定に従う。
	EventTypeCode	M	EV(“ITI-10”, “IHE Transactions”, “PIX Update Notification”)
Source (Patient Identifier Cross-reference Manager) (1)			
Destination (Patient Identifier Cross-reference Consumer) (1)			
Audit Source (Patient Identifier Cross-reference Consumer) (1)			
Patient(1..n)			

Where:

Source AuditMessage/ ActiveParticipant	UserID	M	HL7 メッセージの送信施設およびアプリケーションに記載された Patient Identifier Cross-reference Manager の識別子 (ID)。 「 」文字で連結されている。
	AlternativeUserID	U	RFC3881 の規定に従う。
	UserName	U	RFC3881 の規定に従う。
	UserIsRequestor	M	RFC3881 の規定に従う。
	RoleIDCode	M	EV(110153, DCM, “Source”) ↓ EV(110153, DCM, “Source Role ID”) <i>(note2)</i>
	NetworkAccessPointTypeCode	M	マシン(DNS)ネームの場合、“1” IP アドレスの場合、“2”
	NetworkAccessPointID	M	ネットワークアクセスポイントに対する ID (マシンネームもしくは IP アドレス)。RFC3881 の規定に従う。

Destination AuditMessage/ ActiveParticipant	UserID	M	HL7 メッセージの受信施設およびアプリケーションに記載された Patient Identifier Cross-reference Consumer の識別子 (ID)。 「 」文字で連結されている。
	AlternativeUserID	M ↓ U (note3)	ローカルシステムログのローカルオペレーティングシステム内で利用されているプロセス ID。
	UserName	U	RFC3881 の規定に従う。
	UserIsRequestor	M	RFC3881 の規定に従う。
	RoleIDCode	M	EV(110152, DCM, "Destination") ↓ EV(110152, DCM, "Destination Role ID") (note4)
	NetworkAccessPointTypeCode	M	マシン(DNS)ネームの場合、“1” IP アドレスの場合、“2”
	NetworkAccessPointID	M	ネットワークアクセスポイントに対する ID (マシンネームもしくは IP アドレス)。RFC3881 の規定に従う。

Audit Source AuditMessage/ AuditSourceIdentification	AuditSourceID	U ↓ M (note5)	ログ発生源システムのユニークな ID。 RFC3881 の規定に従う。
	AuditEnterpriseSiteID	U	AuditSourceID を修飾するために使う。
	AuditSourceTypeCode	U	RFC3881 の規定に従う。

Patient (AuditMessage/ ParticipantObjectIdentification)	ParticipantObjectTypeCode	M	EV(1)(人)
	ParticipantObjectTypeCodeRole	M	EV(1)(患者)
	ParticipantObjectDataLifeCycle	U	関係者オブジェクトのデータライフサイクルステージの ID。 RFC3881 の規定に従う。
	ParticipantObjectIDTypeCode	M	EV(2, RFC-3881, "Patient Number")
	ParticipantObjectSensitivity	U	RFC3881 の規定に従う。
	ParticipantObjectID	M	HL7 CX 型書式による患者 ID
	ParticipantObjectName	U	RFC3881 の規定に従う。
	ParticipantObjectQuery	U	RFC3881 の規定に従う。
ParticipantObjectDetail	M	Type=MSH-10 (リテラル文字列), Value=MSH-10 の値 (メッセージコンテンツの内容を base64 でエンコードしたもの)	

note1: TechnicalFramework では「EV(110110, DCM, "Patient Record")」と記載されているが、このイベントコードは DICOM 規格で定義されていない。日本国内拡張としてイベントコード「EV(110110, IHEJ, "Patient Record")」を新しく定義することで、DICOM 規格との不整合を解決する。

note2: TechnicalFramework では、コード名称が "Source" と記載されているが、DICOM 規格ではコード名称が "Source Role ID" となっている。DICOM 規格に準拠し "Source Role ID" に拡張する。

note3: TechnicalFramework では「M」と記載されているが、DICOM 規格では「U」と記載されている。DICOM 規格に準拠し「U」に拡張する。

note4: *TechnicalFramework* では、コード名称が “Destination” と記載されているが、*DICOM* 規格ではコード名称が “Destination Role ID” となっている。*DICOM* 規格に準拠し “Destination Role ID” に拡張する。

note5: *TechnicalFramework* では「U」と記載されているが、*DICOM* 規格では「M」と記載されている。*DICOM* 規格に準拠し「M」に拡張する。

18.1.4. Registry Stored Query [ITI-18]

18.1.4.1. Document Consumer アクタの監査ログメッセージ

Document Consumer アクタが、Registry Stored Query [ITI-18]を実施した際の、アクセスイベントを記録するための監査ログメッセージを表 18.1.4.1 のように拡張する。

表 18.1.4.1 Document Consumer アクタの監査ログメッセージ

	Field Name	Opt	Value Constraints
Event AuditMessage/ EventIdentification	EventID	M	EV(110112, DCM, “Query”) ↓ EV (110119, IHEJ, “XDS Query”) <i>(note1)</i>
	EventActionCode	M	“E” (実行)
	EventDateTime	M	イベントが発生した時刻。 RFC3881 の規定に従う。
	EventOutcomeIndicator	M	イベントの成功、失敗を示す。 RFC3881 の規定に従う。
	EventTypeCode	M	EV(“ITI-18”, “IHE Transactions”, “Registry Stored Query”)
Source (Document Consumer) (1)			
Human Requestor (0..n)			
Destination (Document Registry) (1)			
Audit Source (Document Consumer) (1)			
Patient (0..1)			
Query Parameters(1)			

Where:

Source AuditMessage/ ActiveParticipant	UserID	M	<wsa:ReplyTo/>エレメントの内容。
	AlternativeUserID	M ↓ U <i>(note2)</i>	ローカルシステムログのローカルオペレーティングシステム内で利用されているプロセス ID。
	UserName	U	RFC3881 の規定に従う。
	UserIsRequestor	M	RFC3881 の規定に従う。
	RoleIDCode	M	EV(110153, DCM, “Source”) ↓ EV(110153, DCM, “Source Role ID”) <i>(note3)</i>
	NetworkAccessPointTypeCode	M	マシン(DNS)ネームの場合、“1” IP アドレスの場合、“2”

	NetworkAccessPointID	M	ネットワークアクセスポイントに対する ID (マシンネームもしくは IP アドレス)。RFC3881 の規定に従う。
Human Requestor (if known) AuditMessage/ ActiveParticipant	UserID	M	トランザクションを発行した人の ID。
	AlternativeUserID	U	RFC3881 の規定に従う。
	UserName	U	RFC3881 の規定に従う。
	UserIsRequestor	M	RFC3881 の規定に従う。
	RoleIDCode	U	このトランザクションを許可しているユーザの Access Control の役割。
	NetworkAccessPointTypeCode	NA	
	NetworkAccessPointID	NA	

Destination AuditMessage/ ActiveParticipant	UserID	M	SOAP のエンドポイント URI.
	AlternativeUserID	U	RFC3881 の規定に従う。
	UserName	U	RFC3881 の規定に従う。
	UserIsRequestor	M	RFC3881 の規定に従う。
	RoleIDCode	M	EV(110152, DCM, "Destination") ↓ EV(110152, DCM, "Destination Role ID") <i>(note4)</i>
	NetworkAccessPointTypeCode	M	マシン(DNS)ネームの場合、“1” IP アドレスの場合、“2”
	NetworkAccessPointID	M	ネットワークアクセスポイントに対する ID (マシンネームもしくは IP アドレス)。RFC3881 の規定に従う。

Audit Source AuditMessage/ AuditSourceIdentification	AuditSourceID	U ↓ M <i>(note5)</i>	ログ発生源システムのユニークな ID。 RFC3881 の規定に従う。
	AuditEnterpriseSiteID	U	RFC3881 の規定に従う。
	AuditSourceTypeCode	U	RFC3881 の規定に従う。

Patient (AuditMessage/ ParticipantObjectIdentification)	ParticipantObjectTypeCode	M	EV(1)(人)
	ParticipantObjectTypeCodeRole	M	EV(1)(患者)
	ParticipantObjectDataLifeCycle	U	RFC3881 の規定に従う。
	ParticipantObjectIDTypeCode	M	EV(2, RFC-3881, "Patient Number")
	ParticipantObjectSensitivity	U	RFC3881 の規定に従う。
	ParticipantObjectID	M	HL7 CX 型書式による患者 ID

	<i>ParticipantObjectName</i>	U	RFC3881 の規定に従う。
	<i>ParticipantObjectQuery</i>	U	RFC3881 の規定に従う。
	<i>ParticipantObjectDetail</i>	U	RFC3881 の規定に従う。

Query Parameters (AuditMessage/ ParticipantObjectIdentification)	<i>ParticipantObjectTypeCode</i>	M	EV(2) (システム)
	<i>ParticipantObjectTypeCodeRole</i>	M	EV(24) (query)
	<i>ParticipantObjectDataLifeCycle</i>	U	RFC3881 の規定に従う。
	<i>ParticipantObjectIDType</i>	M	EV(“ITI-18”, “IHE Transactions”, “Registry Stored Query”)
	<i>ParticipantObjectSensitivity</i>	U	RFC3881 の規定に従う。
	<i>ParticipantObjectID</i>	M	Stored Query ID (UUID)
	<i>ParticipantObjectName</i>	C	<ihe:HomeCommunityId/>の値がわかればセットする。
	<i>ParticipantObjectQuery</i>	M	AdhocQueryRequest、base64 で符号化される。
	<i>ParticipantObjectDetail</i>	C	The <i>ParticipantObjectDetail</i> にはひとつ以上のエレメントをセットする。 最初のエレメント : type に “QueryEncoding” をセットし、value に <i>ParticipantObjectQuery</i> の base64 でエンコードする前の文字コード (例 : UTF-8) をセットする。 他のエレメント : type に “urn:ihe:iti:xca:2010:homeCommunityId” のような属性タイプをセットし、value に <i>homeCommunityID</i> のような属性の値をセットする。ただし、知っている場合のみ。

- note1: *TechnicalFramework* では「EV(110112, DCM, “Query”)」と記載されているが、*DICOM* 規格での “Query” イベントは *DICOM* の検索のためのイベントコードで、*DICOM* 規格で定義されているログの構造には当トランザクションで記載不能なフィールドが存在する。よって、イベントコード「EV(110119, IHEJ, “XDS Query”)」を新しく定義し、*DICOM* 規格との不整合を解決する。
- note2: *TechnicalFramework* では「M」と記載されているが、*DICOM* 規格では「U」と記載されている。*DICOM* 規格に準拠し「U」に拡張する。
- note3: *TechnicalFramework* では、コード名称が “Source” と記載されているが、*DICOM* 規格ではコード名称が “Source Role ID” となっている。*DICOM* 規格に準拠し “Source Role ID” に拡張する。
- note4: *TechnicalFramework* では、コード名称が “Destination” と記載されているが、*DICOM* 規格ではコード名称が “Destination Role ID” となっている。*DICOM* 規格に準拠し “Destination Role ID” に拡張する。
- note5: *TechnicalFramework* では「U」と記載されているが、*DICOM* 規格では「M」と記載されている。*DICOM* 規格に準拠し「M」に拡張する。

18.1.4.2. Document Registry アクタの監査ログメッセージ

Document Registry アクタが、Registry Stored Query [ITI-18]を受信した際の、アクセスイベントを記録するための監査ログメッセージを表 18.1.4.2 のように拡張する。

表 18.1.4.2 Document Registry アクタの監査ログメッセージ

	Field Name	Opt	Value Constraints
Event AuditMessage/ EventIdentification	EventID	M	EV(110112, DCM, “Query”) ↓ EV (110119, IHEJ, “XDS Query”) (note1)
	EventActionCode	M	“E” (実行)
	EventDateTime	M	イベントが発生した時刻。RFC3881 の規定に従う。
	EventOutcomeIndicator	M	イベントの成功、失敗を示す。RFC3881 の規定に従う。
	EventTypeCode	M	EV(“ITI-18”, “IHE Transactions”, “Registry Stored Query”)
Source (Document Consumer) (1)			
Destination (Document Registry) (1)			
Audit Source (Document Registry) (1)			
Patient (0..1)			
Query Parameters(1)			

Where:

Source AuditMessage/ ActiveParticipant	UserID	M	<wsa:ReplyTo/>エレメントの内容。
	AlternativeUserID	U	RFC3881 の規定に従う。
	UserName	U	RFC3881 の規定に従う。
	UserIsRequestor	M	RFC3881 の規定に従う。
	RoleIDCode	M	EV(110153, DCM, “Source”) ↓ EV(110153, DCM, “Source Role ID”) (note2)
	NetworkAccessPointTypeCode	M	マシン(DNS)ネームの場合、“1” IP アドレスの場合、“2”
	NetworkAccessPointID	M	ネットワークアクセスポイントに対する ID (マシンネームもしくは IP アドレス)。RFC3881 の規定に従う。

Destination AuditMessage/ ActiveParticipant	UserID	M	SOAP のエンドポイント URI.
	AlternativeUserID	M ↓ U (note3)	ローカルシステムログのローカルオペレーティングシステム内で利用されているプロセス ID。
	UserName	U	RFC3881 の規定に従う。
	UserIsRequestor	M	RFC3881 の規定に従う。
	RoleIDCode	M	EV(110152, DCM, "Destination") ↓ EV(110152, DCM, "Destination Role ID") (note4)
	NetworkAccessPointTypeCode	M	マシン(DNS)ネームの場合、“1” IP アドレスの場合、“2”
	NetworkAccessPointID	M	ネットワークアクセスポイントに対する ID (マシンネームもしくは IP アドレス)。RFC3881 の規定に従う。

Audit Source AuditMessage/ AuditSourceIdentification	AuditSourceID	U ↓ M (note5)	ログ発生源システムのユニークな ID。 RFC3881 の規定に従う。
	AuditEnterpriseSiteID	U	RFC3881 の規定に従う。
	AuditSourceTypeCode	U	RFC3881 の規定に従う。

Patient (AuditMessage/ ParticipantObjectIdentification)	ParticipantObjectTypeCode	M	EV(1)(人)
	ParticipantObjectTypeCodeRole	M	EV(1)(患者)
	ParticipantObjectDataLifeCycle	U	RFC3881 の規定に従う。
	ParticipantObjectIDTypeCode	M	EV(2, RFC-3881, "Patient Number")
	ParticipantObjectSensitivity	U	RFC3881 の規定に従う。
	ParticipantObjectID	M	HL7 CX 型書式による患者 ID
	ParticipantObjectName	U	RFC3881 の規定に従う。
	ParticipantObjectQuery	U	RFC3881 の規定に従う。
	ParticipantObjectDetail	U	RFC3881 の規定に従う。

Query Parameters (AuditMessage/ ParticipantObjectIdentification)	ParticipantObjectTypeCode	M	EV(2) (システム)
	ParticipantObjectTypeCodeRole	M	EV(24) (query)
	ParticipantObjectDataLifeCycle	U	RFC3881 の規定に従う。
	ParticipantObjectTypeCode	M	EV(“ITI-18”, “IHE Transactions”, “Registry Stored Query”)
	ParticipantObjectSensitivity	U	RFC3881 の規定に従う。
	ParticipantObjectID	M	Stored Query ID (UUID)
	ParticipantObjectName	C	<ihe:HomeCommunityId/>の値がわかればセットする。
	ParticipantObjectQuery	M	AdhocQueryRequest、base64 で符号化される。
	ParticipantObjectDetail	C	The ParticipantObjectDetail にはひとつ以上のエレメントをセットする。 最初のエレメント: type に “QueryEncoding” をセットし、value に ParticipantObjectQuery の base64 でエンコードする前の文字コード (例: UTF-8) をセットする。 他のエレメント: type に “urn:ihe:iti:xca:2010:homeCommunityId” のような属性タイプをセットし、value に homeCommunityID のような属性の値をセットする。ただし、知っている場合のみ。

- note1: TechnicalFramework では「EV(110112, DCM, “Query”)」と記載されているが、DICOM 規格での “Query” イベントは DICOM の検索のためのイベントコードで、DICOM 規格で定義されているログの構造には当トランザクションで記載不能なフィールドが存在する。よって、イベントコード「EV (110119, IHEJ, “XDS Query”)」を新しく定義し、DICOM 規格との不整合を解決する。
- note2: TechnicalFramework では、コード名称が “Source” と記載されているが、DICOM 規格ではコード名称が “Source Role ID” となっている。DICOM 規格に準拠し “Source Role ID” に拡張する。
- note3: TechnicalFramework では「M」と記載されているが、DICOM 規格では「U」と記載されている。DICOM 規格に準拠し「U」に拡張する。
- note4: TechnicalFramework では、コード名称が “Destination” と記載されているが、DICOM 規格ではコード名称が “Destination Role ID” となっている。DICOM 規格に準拠し “Destination Role ID” に拡張する。
- note5: TechnicalFramework では「U」と記載されているが、DICOM 規格では「M」と記載されている。DICOM 規格に準拠し「M」に拡張する。

18.1.5. Patient Demographics Query [ITI-21]

18.1.5.1. Patient Demographics Consumer アクタの監査ログメッセージ

Patient Demographics Consumer アクタが、Patient Demographics Query [ITI-21]を実施した際の、個人情報へのアクセスイベントを記録するための監査ログメッセージを表 18.1.5.1 のように拡張する。

表 18.1.5.1 Patient Demographics Consumer アクタの監査ログメッセージ

	Field Name	Opt	Value Constraints
Event AuditMessage/ EventIdentification	EventID	M	EV(110112, DCM, “Query”) ↓ EV(110118, IHEJ, “PDQ Query”) (note1)

	EventActionCode	M	“E”（実行）
	EventDateTime	M	イベントが発生した時刻。 RFC3881の規定に従う。
	EventOutcomeIndicator	M	イベントの成功、失敗を示す。 RFC3881の規定に従う。
	EventTypeCode	M	EV(“ITI-21”, “IHE Transactions”, “Patient Demographics Query”)
Source (Patient Demographics Consumer) (1)			
Human Requestor (0..n)			
Destination (Patient Demographics Supplier) (1)			
Audit Source (Patient Demographics Consumer) (1)			
Patient (0..n)			
Query Parameters(1)			

Where:

Source AuditMessage/ ActiveParticipant	UserID	M	HL7 メッセージの送信施設およびアプリケーションに記載された Patient Demographics Consumer の識別子 (ID)。「 」文字で連結されている。
	AlternativeUserID	M ↓ U (note2)	ローカルシステムログのローカルオペレーティングシステム内で利用されているプロセス ID。
	UserName	U	RFC3881 の規定に従う。
	UserIsRequestor	M	RFC3881 の規定に従う。
	RoleIDCode	M	EV(110153, DCM, “Source”) ↓ EV(110153, DCM, “Source Role ID”) (note3)
	NetworkAccessPointTypeCode	M	マシン(DNS)ネームの場合、“1” IP アドレスの場合、“2”
	NetworkAccessPointID	M	ネットワークアクセスポイントに対する ID (マシンネームもしくは IP アドレス)。RFC3881 の規定に従う。

Human Requestor (if known) AuditMessage/ ActiveParticipant	UserID	M	トランザクションを発行した人の ID。
	AlternativeUserID	U	RFC3881 の規定に従う。
	UserName	U	RFC3881 の規定に従う。
	UserIsRequestor	M	RFC3881 の規定に従う。
	RoleIDCode	U	このトランザクションを許可しているユーザの Access Control の役割。
	NetworkAccessPointTypeCode	NA	
	NetworkAccessPointID	NA	

Destination AuditMessage/ ActiveParticipant	UserID	M	HL7 メッセージの受信施設およびアプリケーションに記載された Patient Demographics Supplier の識別子 (ID)。「 」文字で連結されている。
	AlternativeUserID	U	RFC3881 の規定に従う。
	UserName	U	RFC3881 の規定に従う。
	UserIsRequestor	M	RFC3881 の規定に従う。
	RoleIDCode	M	EV(110152, DCM, "Destination") ↓ EV(110152, DCM, "Destination Role ID") <i>(note4)</i>
	NetworkAccessPointTypeCode	M	マシン(DNS)ネームの場合、“1” IP アドレスの場合、“2”
	NetworkAccessPointID	M	ネットワークアクセスポイントに対する ID (マシンネームもしくは IP アドレス)。RFC3881 の規定に従う。

Audit Source AuditMessage/ AuditSourceIdentification	AuditSourceID	U ↓ M <i>(note5)</i>	ログ発生源システムのユニークな ID。 RFC3881 の規定に従う。
	AuditEnterpriseSiteID	U	RFC3881 の規定に従う。
	AuditSourceTypeCode	U	RFC3881 の規定に従う。

Patient (AuditMessage/ ParticipantObjectIdentification)	ParticipantObjectTypeCode	M	EV(1)(人)
	ParticipantObjectTypeCodeRole	M	EV(1)(患者)
	ParticipantObjectDataLifeCycle	U	RFC3881 の規定に従う。
	ParticipantObjectIDTypeCode	M	EV(2, RFC-3881, "Patient Number")
	ParticipantObjectSensitivity	U	RFC3881 の規定に従う。
	ParticipantObjectID	M	HL7 CX 型書式による患者 ID
	ParticipantObjectName	U	RFC3881 の規定に従う。
	ParticipantObjectQuery	U	RFC3881 の規定に従う。
	ParticipantObjectDetail	U	RFC3881 の規定に従う。

Query Parameters (AuditMessage/ ParticipantObjectIdentification)	ParticipantObjectTypeCode	M	EV(2) (システム)
	ParticipantObjectTypeCodeRole	M	EV(24) (query)
	ParticipantObjectDataLifeCycle	U	RFC3881 の規定に従う。
	ParticipantObjectType	M	EV(“ITI-21”, “IHE Transactions”, “Patient Demographics Query”)
	ParticipantObjectSensitivity	U	RFC3881 の規定に従う。
	ParticipantObjectID	U	RFC3881 の規定に従う。
	ParticipantObjectName	U	RFC3881 の規定に従う。
	ParticipantObjectQuery	M	base64 で符号化された完全な検索メッセージ (MSH と QPD セグメントを含む)。
	ParticipantObjectDetail	M	Type=MSH-10 (リテラル文字列), Value=MSH-10 の値 (メッセージコンテンツの内容を base64 でエンコードしたもの)

- note1: TechnicalFramework では「EV(110112, DCM, “Query”)」と記載されているが、DICOM 規格での “Query” イベントは DICOM の検索のためのイベントコードで、DICOM 規格で定義されているログの構造には当トランザクションで記載不能なフィールドが存在する。よって、イベントコード「EV(110118, IHEJ, “PDQ Query”)」を新しく定義し、DICOM 規格との不整合を解決する。
- note2: TechnicalFramework では「M」と記載されているが、DICOM 規格では「U」と記載されている。DICOM 規格に準拠し「U」に拡張する。
- note3: TechnicalFramework では、コード名称が “Source” と記載されているが、DICOM 規格ではコード名称が “Source Role ID” となっている。DICOM 規格に準拠し “Source Role ID” に拡張する。
- note4: TechnicalFramework では、コード名称が “Destination” と記載されているが、DICOM 規格ではコード名称が “Destination Role ID” となっている。DICOM 規格に準拠し “Destination Role ID” に拡張する。
- note5: TechnicalFramework では「U」と記載されているが、DICOM 規格では「M」と記載されている。DICOM 規格に準拠し「M」に拡張する。

18.1.5.2. Patient Demographics Supplier アクタの監査ログメッセージ

Patient Demographics Supplier アクタが、Patient Demographics Query [ITI-21]を受信した際の、個人情報へのアクセスイベントを記録するための監査ログメッセージを表 18.1.5.2 のように拡張する。

表 18.1.5.2 Patient Demographics Supplier アクタの監査ログメッセージ

	Field Name	Opt	Value Constraints
Event AuditMessage/ EventIdentification	EventID	M	EV(110112, DCM, “Query”) ↓ EV(110118, IHEJ, “PDQ Query”) (note1)

	EventActionCode	M	“E”（実行）
	EventDateTime	M	イベントが発生した時刻。 RFC3881の規定に従う。
	EventOutcomeIndicator	M	イベントの成功、失敗を示す。 RFC3881の規定に従う。
	EventTypeCode	M	EV(“ITI-21”, “IHE Transactions”, “Patient Demographics Query”)
Source (Patient Demographics Consumer) (1)			
Destination (Patient Demographics Supplier) (1)			
Audit Source (Patient Demographics Supplier) (1)			
Patient (0..n)			
Query Parameters(1)			

Where:

Source AuditMessage/ ActiveParticipant	UserID	M	HL7 メッセージの送信施設およびアプリケーションに記載された Patient Demographics Consumer の識別子 (ID)。 「 」文字で連結されている。
	AlternativeUserID	U	RFC3881の規定に従う。
	UserName	U	RFC3881の規定に従う。
	UserIsRequestor	M	RFC3881の規定に従う。
	RoleIDCode	M	EV(110153, DCM, “Source”) ↓ EV(110153, DCM, “Source Role ID”) (note2)
	NetworkAccessPointTypeCode	M	マシン(DNS)ネームの場合、“1” IP アドレスの場合、“2”
	NetworkAccessPointID	M	ネットワークアクセスポイントに対する ID (マシンネームもしくは IP アドレス)。 RFC3881 の規定に従う。

Destination AuditMessage/ ActiveParticipant	UserID	M	HL7 メッセージの受信施設およびアプリケーションに記載された Patient Demographics Supplier の識別子 (ID)。 「 」文字で連結されている。
	AlternativeUserID	M ↓ U (note3)	ローカルシステムログのローカルオペレーティングシステム内で利用されているプロセス ID。
	UserName	U	RFC3881の規定に従う。
	UserIsRequestor	M	RFC3881の規定に従う。
	RoleIDCode	M	EV(110152, DCM, “Destination”) ↓ EV(110152, DCM, “Destination Role ID”) (note4)
	NetworkAccessPointTypeCode	M	マシン(DNS)ネームの場合、“1” IP アドレスの場合、“2”
	NetworkAccessPointID	M	ネットワークアクセスポイントに対する ID (マシンネームもしくは IP アドレス)。 RFC3881 の規定に従う。

Audit Source AuditMessage/ AuditSourceIdentification	AuditSourceID	U ↓ M (note5)	ログ発生源システムのユニークな ID。 RFC3881 の規定に従う。
	AuditEnterpriseSiteID	U	RFC3881 の規定に従う。
	AuditSourceTypeCode	U	RFC3881 の規定に従う。

Patient (AuditMessage/ ParticipantObjectIdentification)	ParticipantObjectTypeCode	M	EV(1)(人)
	ParticipantObjectTypeCodeRole	M	EV(1)(患者)
	ParticipantObjectDataLifeCycle	U	RFC3881 の規定に従う。
	ParticipantObjectIDTypeCode	M	EV(2, RFC-3881, "Patient Number")
	ParticipantObjectSensitivity	U	RFC3881 の規定に従う。
	ParticipantObjectID	M	HL7 CX 型書式による患者 ID
	ParticipantObjectName	U	RFC3881 の規定に従う。
	ParticipantObjectQuery	U	RFC3881 の規定に従う。
ParticipantObjectDetail	U	RFC3881 の規定に従う。	

Query Parameters (AuditMessage/ ParticipantObjectIdentification)	ParticipantObjectTypeCode	M	EV(2) (システム)
	ParticipantObjectTypeCodeRole	M	EV(24) (query)
	ParticipantObjectDataLifeCycle	U	RFC3881 の規定に従う。
	ParticipantObjectIDTypeCode	M	EV("ITI-21", "IHE Transactions", "Patient Demographics Query")
	ParticipantObjectSensitivity	U	RFC3881 の規定に従う。
	ParticipantObjectID	U	RFC3881 の規定に従う。
	ParticipantObjectName	U	RFC3881 の規定に従う。
	ParticipantObjectQuery	M	base64 で符号化された完全な検索メッセージ (MSH と QPD セグメントを含む)。
ParticipantObjectDetail	M	Type=MSH-10 (リテラル文字列), Value=MSH-10 の値 (メッセージコンテンツの内容を base64 でエンコードしたもの)	

note1: TechnicalFramework では「EV(110112, DCM, "Query")」と記載されているが、DICOM 規格での "Query" イベントは DICOM の検索のためのイベントコードで、DICOM 規格で定義されているログの構造には当トランザクションで記載不能なフィールドが存在する。よって、イベントコード「EV(110118, IHEJ, "PDQ Query")」を新しく定義し、DICOM 規格との不整合を解決する。

note2: TechnicalFramework では、コード名称が "Source" と記載されているが、DICOM 規格ではコード名称が "Source Role ID" となっている。DICOM 規格に準拠し "Source Role ID" に拡張する。

note3: TechnicalFramework では「M」と記載されているが、DICOM 規格では「U」と記載されている。DICOM 規格に準拠し「U」に拡張する。

note4: TechnicalFramework では、コード名称が "Destination" と記載されているが、DICOM 規格ではコード名称が "Destination Role ID" となっている。DICOM 規格に準拠し "Destination Role ID" に拡張する。

note5: *TechnicalFramework* では「U」と記載されているが、*DICOM* 規格では「M」と記載されている。*DICOM* 規格に準拠し「M」に拡張する。

18.1.6. Patient Identity Management [ITI-30]

元々 Patient Identity Management [ITI-30] トランザクションは、Patient Administration Management(PAM)統合プロファイルで定義されているトランザクションであり、*TechnicalFramework* には監査ログメッセージの記述は存在していない。しかし、Patient Identifier Cross-referencing (PIX) 統合プロファイルにて ITI-30 を利用する場合は、PIX の定義に従い監査ログメッセージを記録する必要がある。よって、日本国内拡張として Patient Identity Management [ITI-30] トランザクションを利用した場合の監査ログメッセージを定義する。

尚、ここで定義されるものは、すべてが拡張したものであるため、拡張部分を表記するような記載方法を採用していない。

18.1.6.1. 患者登録もしくは更新時 (ADT メッセージ種別 A28 および A31)

18.1.6.1.1. Patient Identity Source アクタの監査ログメッセージ

Patient Identity Source が、Patient Identity Management [ITI-30] を実行した際の、個人情報へのアクセスイベントを記録するための監査ログメッセージを表 18.1.6.1.1 のように定義する。

表 18.1.6.1.1 Patient Identity Source アクタの監査ログメッセージ

	Field Name	Opt	Value Constraints
Event AuditMessage/ EventIdentification	EventID	M	EV(110110, IHEJ, "Patient Record")
	EventActionCode	M	A28 の場合: "C" (作成) A31 の場合: "U" (更新)
	EventDateTime	M	イベントが発生した時刻。RFC3881 の規定に従う。
	EventOutcomeIndicator	M	イベントの成功、失敗を示す。RFC3881 の規定に従う。
	EventTypeCode	M	EV("ITI-30", "IHE Transactions", "Patient Identity Management")
Source (Patient Identity Source Actor) (1)			
Human Requestor (0..n)			
Destination (Patient Identifier Cross-reference Manager) (1)			
Audit Source (Patient Identity Source Actor) (1)			
Patient (1)			

Where:

Source AuditMessage/ ActiveParticipant	UserID	M	HL7 メッセージの送信施設およびアプリケーションに記載された Patient Identity Source の識別子 (ID)。「 」文字で連結されている。
	AlternativeUserID	U	ローカルシステムログのローカルオペレーティングシステム内で利用されているプロセス ID。
	UserName	U	RFC3881 の規定に従う。
	UserIsRequestor	M	RFC3881 の規定に従う。

	RoleIDCode	M	EV(110153, DCM, “Source Role ID”)
	NetworkAccessPointTypeCode	M	マシン(DNS)ネームの場合、“1” IP アドレスの場合、“2”
	NetworkAccessPointID	M	ネットワークアクセスポイントに対する ID (マシンネームもしくは IP アドレス)。RFC3881 の規定に従う。
Human Requestor (if known) AuditMessage/ ActiveParticipant	UserID	M	トランザクションを発行した人の ID。
	AlternativeUserID	U	RFC3881 の規定に従う。
	UserName	U	RFC3881 の規定に従う。
	UserIsRequestor	M	RFC3881 の規定に従う。
	RoleIDCode	U	このトランザクションを許可しているユーザの Access Control の役割。
	NetworkAccessPointTypeCode	NA	
	NetworkAccessPointID	NA	

Destination AuditMessage/ ActiveParticipant	UserID	M	HL7 メッセージの受信施設およびアプリケーションに記載された Patient Identifier Cross-reference Manager もしくは Document Registry の識別子 (ID)。「 」文字で連結されている。
	AlternativeUserID	U	RFC3881 の規定に従う。
	UserName	U	RFC3881 の規定に従う。
	UserIsRequestor	M	RFC3881 の規定に従う。
	RoleIDCode	M	EV(110152, DCM, “Destination Role ID”)
	NetworkAccessPointTypeCode	M	マシン(DNS)ネームの場合、“1” IP アドレスの場合、“2”
	NetworkAccessPointID	M	ネットワークアクセスポイントに対する ID (マシンネームもしくは IP アドレス)。RFC3881 の規定に従う。

Audit Source AuditMessage/ AuditSourceIdentification	AuditSourceID	M	ログ発生源システムのユニークな ID。 RFC3881 の規定に従う。
	AuditEnterpriseSiteID	U	RFC3881 の規定に従う。
	AuditSourceTypeCode	U	RFC3881 の規定に従う。

Patient (AuditMessage/ ParticipantObjectIdentification)	ParticipantObjectTypeCode	M	EV(1)(人)
	ParticipantObjectTypeCodeRole	M	EV(1)(患者)
	<i>ParticipantObjectDataLifeCycle</i>	U	RFC3881 の規定に従う。
	ParticipantObjectTypeCode	M	EV(2, RFC-3881, "Patient Number")
	<i>ParticipantObjectSensitivity</i>	U	RFC3881 の規定に従う。
	ParticipantObjectID	M	HL7 CX 型書式による患者 ID
	<i>ParticipantObjectName</i>	U	RFC3881 の規定に従う。
	<i>ParticipantObjectQuery</i>	U	RFC3881 の規定に従う。
	<i>ParticipantObjectDetail</i>	M	Type=MSH-10 (リテラル文字列), Value=MSH-10 の値 (メッセージコンテンツの内容を base64 でエンコードしたもの)

18.1.6.1.2. Patient Identifier Cross-reference Manager アクタの監査ログメッセージ

Patient Identifier Cross-reference Manager アクタが、Patient Identity Management [ITI-30] を受信した際の、個人情報へのアクセスイベントを記録するための監査ログメッセージを表 18.1.6.1.2 のように定義する。

表 18.1.6.1.2 Patient Identifier Cross-reference Manager アクタの監査ログメッセージ

	Field Name	Opt	Value Constraints
Event AuditMessage/ EventIdentification	EventID	M	EV(110110, IHEJ, "Patient Record")
	EventActionCode	M	A28 の場合: "C" (作成) A31 の場合: "U" (更新)
	<i>EventDateTime</i>	M	イベントが発生した時刻。 RFC3881 の規定に従う。
	<i>EventOutcomeIndicator</i>	M	イベントの成功、失敗を示す。 RFC3881 の規定に従う。
	EventTypeCode	M	EV("ITI-30", "IHE Transactions", "Patient Identity Management")
Source (Patient Identity Source Actor) (1)			
Destination (Patient Identifier Cross-reference Manager) (1)			
Audit Source (Patient Identifier Cross-reference Manager) (1)			
Patient(1)			

Where:

Source AuditMessage/ ActiveParticipant	UserID	M	HL7 メッセージの送信施設およびアプリケーションに記載された Patient Identity Source の識別子 (ID)。' ' 文字で連結されている。
	<i>AlternativeUserID</i>	U	RFC3881 の規定に従う。
	<i>UserName</i>	U	RFC3881 の規定に従う。

	UserIsRequestor	M	RFC3881 の規定に従う。
	RoleIDCode	M	EV(110153, DCM, "Source Role ID")
	NetworkAccessPointTypeCode	M	マシン(DNS)ネームの場合、“1” IP アドレスの場合、“2”
	NetworkAccessPointID	M	ネットワークアクセスポイントに対する ID (マシンネームもしくは IP アドレス)。RFC3881 の規定に従う。

Destination AuditMessage/ ActiveParticipant	UserID	M	HL7 メッセージの受信施設およびアプリケーションに記載された Patient Identifier Cross-reference Manager もしくは Document Registry の識別子 (ID)。「 」文字で連結されている。
	AlternativeUserID	U	ローカルシステムログのローカルオペレーティングシステム内で利用されているプロセス ID。
	UserName	U	データを操作した人またはプロセスの名前。 RFC3881 の規定に従う。
	UserIsRequestor	M	データを操作した人またはプロセスが本イベントの要求者か否かを示す。以下の値が入る。 EV(TRUE)
	RoleIDCode	M	EV(110152, DCM, "Destination Role ID")
	NetworkAccessPointTypeCode	M	マシン(DNS)ネームの場合、“1” IP アドレスの場合、“2”
	NetworkAccessPointID	M	ネットワークアクセスポイントに対する ID (マシンネームもしくは IP アドレス)。RFC3881 の規定に従う。

Audit Source AuditMessage/ AuditSourceIdentification	AuditSourceID	M	ログ発生源システムのユニークな ID。 RFC3881 の規定に従う。
	AuditEnterpriseSiteID	U	RFC3881 の規定に従う。
	AuditSourceTypeCode	U	RFC3881 の規定に従う。

Patient (AuditMessage/ ParticipantObjectIdentification)	ParticipantObjectTypeCode	M	EV(1)(人)
	ParticipantObjectTypeCodeRole	M	EV(1)(患者)
	ParticipantObjectDataLifeCycle	U	関係者オブジェクトのデータライフサイクルステージの ID。 RFC3881 の規定に従う。
	ParticipantObjectIDTypeCode	M	EV(2, RFC-3881, "Patient Number")
	ParticipantObjectSensitivity	U	ParticipantObjectID に対するポリシー定義の機微性。 RFC3881 の規定に従う。
	ParticipantObjectID	M	HL7 CX 型書式による患者 ID
	ParticipantObjectName	U	関係者オブジェクトのインスタンスの名前。 患者名が入る。
	ParticipantObjectQuery	U	not specialized
	ParticipantObjectDetail	M	Type=MSH-10 (リテラル文字列), Value=MSH-10 の値 (メッセージコンテンツの内容を base64 でエンコードしたもの)

18.1.7. 患者 I D の統合時 (ADT メッセージ種別 A40)

18.1.7.1.1. Patient Identity Source アクタの監査ログメッセージ

Patient Identity Source が、Patient Identity Management [ITI-30] を実行した際の、個人情報へのアクセスイベントを記録するための監査ログメッセージを表 18.1.7.1.1 のように定義する。

表 18.1.7.1.1 Patient Identity Source アクタの監査ログメッセージ

	Field Name	Opt	Value Constraints
Event AuditMessage/ EventIdentification	EventID	M	EV(110110, IHEJ, "Patient Record")
	EventActionCode	M	削除操作の場合: "D" (削除) 更新操作の場合: "U" (更新)
	EventDateTime	M	イベントが発生した時刻。RFC3881 の規定に従う。
	EventOutcomeIndicator	M	イベントの成功、失敗を示す。RFC3881 の規定に従う。
	EventTypeCode	M	EV("ITI-30", "IHE Transactions", "Patient Identity Management")
Source (Patient Identity Source Actor) (1)			
Human Requestor (0..n)			
Destination (Patient Identifier Cross-reference Manager) (1)			
Audit Source (Patient Identity Source Actor) (1)			
Patient (1)			

Where:

Source AuditMessage/ ActiveParticipant	UserID	M	HL7 メッセージの送信施設およびアプリケーションに記載された Patient Identity Source の識別子 (ID)。 「 」 文字で連結されている。
	AlternativeUserID	U	ローカルシステムログのローカルオペレーティングシステム内で利用されているプロセス ID。
	UserName	U	RFC3881 の規定に従う。
	UserIsRequestor	M	RFC3881 の規定に従う。
	RoleIDCode	M	EV(110153, DCM, "Source Role ID")
	NetworkAccessPointTypeCode	M	マシン(DNS)ネームの場合、"1" IP アドレスの場合、"2"
	NetworkAccessPointID	M	ネットワークアクセスポイントに対する ID (マシンネームもしくは IP アドレス)。 RFC3881 の規定に従う。

Human Requestor (if known) AuditMessage/ ActiveParticipant	UserID	M	トランザクションを発行した人の ID。
	AlternativeUserID	U	RFC3881 の規定に従う。
	UserName	U	RFC3881 の規定に従う。
	UserIsRequestor	M	RFC3881 の規定に従う。
	RoleIDCode	U	このトランザクションを許可しているユーザの Access Control の役割。
	NetworkAccessPointTypeCode	NA	

	<i>NetworkAccessPointID</i>	NA	
--	-----------------------------	----	--

Destination AuditMessage/ ActiveParticipant	UserID	M	HL7 メッセージの受信施設およびアプリケーションに記載された Patient Identifier Cross-reference Manager もしくは Document Registry の識別子 (ID)。「 」文字で連結されている。
	<i>AlternativeUserID</i>	U	RFC3881 の規定に従う。
	<i>UserName</i>	U	RFC3881 の規定に従う。
	UserIsRequestor	M	RFC3881 の規定に従う。
	RoleIDCode	M	EV(110152, DCM, "Destination Role ID")
	NetworkAccessPointTypeCode	M	マシン(DNS)ネームの場合、“1” IP アドレスの場合、“2”
	NetworkAccessPointID	M	ネットワークアクセスポイントに対する ID (マシンネームもしくは IP アドレス)。RFC3881 の規定に従う。

Audit Source AuditMessage/ AuditSourceIdentification	AuditSourceID	M	ログ発生源システムのユニークな ID。 RFC3881 の規定に従う。
	<i>AuditEnterpriseSiteID</i>	U	RFC3881 の規定に従う。
	<i>AuditSourceTypeCode</i>	U	RFC3881 の規定に従う。

Patient (AuditMessage/ ParticipantObjectIdentification)	ParticipantObjectTypeCode	M	EV(1)(人)
	ParticipantObjectTypeCodeRole	M	EV(1)(患者)
	<i>ParticipantObjectDataLifeCycle</i>	U	RFC3881 の規定に従う。
	ParticipantOIDTypeCode	M	EV(2, RFC-3881, "Patient Number")
	<i>ParticipantObjectSensitivity</i>	U	RFC3881 の規定に従う。
	ParticipantObjectID	M	HL7 CX 型書式による患者 ID
	<i>ParticipantObjectName</i>	U	RFC3881 の規定に従う。
	<i>ParticipantObjectQuery</i>	U	RFC3881 の規定に従う。
	<i>ParticipantObjectDetail</i>	M	Type=MSH-10 (リテラル文字列), Value=MSH-10 の値 (メッセージコンテンツの内容を base64 でエンコードしたもの)

18.1.7.1.2. Patient Identifier Cross-reference Manager アクタの監査ログメッセージ

Patient Identifier Cross-reference Manager アクタが、Patient Identity Management [ITI-30]を受信した際の、個人情報へのアクセスイベントを記録するための監査ログメッセージを表 18.1.7.1.2 のように定義する。

表 18.1.7.1.2 Patient Identifier Cross-reference Manager アクタの監査ログメッセージ

	Field Name	Opt	Value Constraints
Event AuditMessage/ EventIdentification	EventID	M	EV(110110, IHEJ, "Patient Record")
	EventActionCode	M	削除操作の場合：“D” (削除) 更新操作の場合：“U” (更新)
	EventDateTime	M	イベントが発生した時刻。 RFC3881 の規定に従う。
	EventOutcomeIndicator	M	イベントの成功、失敗を示す。 RFC3881 の規定に従う。
	EventTypeCode	M	EV("ITI-30", "IHE Transactions", "Patient Identity Management")
Source (Patient Identity Source Actor) (1)			
Destination (Patient Identifier Cross-reference Manager) (1)			
Audit Source (Patient Identifier Cross-reference Manager) (1)			
Patient(1)			

Where:

Source AuditMessage/ ActiveParticipant	UserID	M	HL7 メッセージの送信施設およびアプリケーションに記載された Patient Identity Source の識別子 (ID)。「 」文字で連結されている。
	AlternativeUserID	U	RFC3881 の規定に従う。
	UserName	U	RFC3881 の規定に従う。
	UserIsRequestor	M	RFC3881 の規定に従う。
	RoleIDCode	M	EV(110153, DCM, "Source Role ID")
	NetworkAccessPointTypeCode	M	マシン(DNS)ネームの場合、“1” IP アドレスの場合、“2”
	NetworkAccessPointID	M	ネットワークアクセスポイントに対する ID (マシンネームもしくは IP アドレス)。RFC3881 の規定に従う。

Destination AuditMessage/ ActiveParticipant	UserID	M	HL7 メッセージの受信施設およびアプリケーションに記載された Patient Identifier Cross-reference Manager もしくは Document Registry の識別子 (ID)。「 」文字で連結されている。
--	--------	---	--

	AlternativeUserID	U	ローカルシステムログのローカルオペレーティングシステム内で利用されているプロセス ID。
	UserName	U	データを操作した人またはプロセスの名前。RFC3881の規定に従う。
	UserIsRequestor	M	データを操作した人またはプロセスが本イベントの要求者か否かを示す。以下の値が入る。 EV(TRUE)
	RoleIDCode	M	EV(110152, DCM, "Destination Role ID")
	NetworkAccessPointTypeCode	M	マシン(DNS)ネームの場合、“1” IP アドレスの場合、“2”
	NetworkAccessPointID	M	ネットワークアクセスポイントに対する ID (マシンネームもしくは IP アドレス)。RFC3881の規定に従う。

Audit Source (AuditMessage/ AuditSourceIdentification)	AuditSourceID	M	ログ発生源システムのユニークな ID。RFC3881の規定に従う。
	AuditEnterpriseSiteID	U	RFC3881の規定に従う。
	AuditSourceTypeCode	U	RFC3881の規定に従う。

Patient (AuditMessage/ ParticipantObjectIdentification)	ParticipantObjectTypeCode	M	EV(1)(人)
	ParticipantObjectTypeCodeRole	M	EV(1)(患者)
	ParticipantObjectDataLifeCycle	U	RFC3881の規定に従う。
	ParticipantObjectIDTypeCode	M	EV(2, RFC-3881, "Patient Number")
	ParticipantObjectSensitivity	U	RFC3881の規定に従う。
	ParticipantObjectID	M	HL7 CX 型書式による患者 ID
	ParticipantObjectName	U	RFC3881の規定に従う。
	ParticipantObjectQuery	U	RFC3881の規定に従う。
ParticipantObjectDetail	M	Type=MSH-10 (リテラル文字列), Value=MSH-10 の値 (メッセージコンテンツの内容を base64 でエンコードしたもの)	

18.1.8. Cross Gateway Query [ITI-38]

18.1.8.1. Initiating Gateway アクタの監査ログメッセージ

Initiating Gateway アクタが、Cross Gateway Query [ITI-38]を実施した際の、アクセスイベントを記録するための監査ログメッセージを表 18.1.8.1 のように拡張する。

表 18.1.8.1 Initiating Gateway アクタの監査ログメッセージ

	Field Name	Opt	Value Constraints
Event AuditMessage/ EventIdentification	EventID	M	EV(110112, DCM, "Query") ↓ EV (110119, IHEJ, "XDS Query") <i>(note1)</i>
	EventActionCode	M	"E" (実行)
	EventDateTime	M	イベントが発生した時刻。 RFC3881 の規定に従う。
	EventOutcomeIndicator	M	イベントの成功、失敗を示す。 RFC3881 の規定に従う。
	EventTypeCode	M	EV("ITI-38", "IHE Transactions", "Cross Gateway Query")
Source (Initiating Gateway) (1)			
Human Requestor (0..n)			
Destination (Responding Gateway) (1)			
Audit Source (Initiating Gateway) (1)			
Patient (0..1)			
Query Parameters(1)			

Where:

Source AuditMessage/ ActiveParticipant	UserID	M	<wsa:ReplyTo/>エレメントの内容。
	AlternativeUserID	M ↓ U <i>(note2)</i>	ローカルシステムログのローカルオペレーティングシステム内で利用されているプロセス ID。
	UserName	U	RFC3881 の規定に従う。
	UserIsRequestor	M	RFC3881 の規定に従う。
	RoleIDCode	M	EV(110153, DCM, "Source") ↓ EV(110153, DCM, "Source Role ID") <i>(note3)</i>
	NetworkAccessPointTypeCode	M	マシン(DNS)ネームの場合、"1" IP アドレスの場合、"2"
	NetworkAccessPointID	M	ネットワークアクセスポイントに対する ID (マシンネームもしくは IP アドレス)。RFC3881 の規定に従う。
Human Requestor (if known) AuditMessage/ ActiveParticipant	UserID	M	トランザクションを発行した人の ID。
	AlternativeUserID	U	RFC3881 の規定に従う。
	UserName	U	RFC3881 の規定に従う。

	UserIsRequestor	M	RFC3881 の規定に従う。
	RoleIDCode	U	このトランザクションを許可しているユーザの Access Control の役割。
	NetworkAccessPointTypeCode	NA	
	NetworkAccessPointID	NA	

Destination AuditMessage/ ActiveParticipant	UserID	M	SOAP のエンドポイント URI.
	AlternativeUserID	U	RFC3881 の規定に従う。
	UserName	U	RFC3881 の規定に従う。
	UserIsRequestor	M	RFC3881 の規定に従う。
	RoleIDCode	M	EV(110152, DCM, "Destination") ↓ EV(110152, DCM, "Destination Role ID") <i>(note4)</i>
	NetworkAccessPointTypeCode	M	マシン(DNS)ネームの場合、“1” IP アドレスの場合、“2”
	NetworkAccessPointID	M	ネットワークアクセスポイントに対する ID (マシンネームもしくは IP アドレス)。RFC3881 の規定に従う。

Audit Source AuditMessage/ AuditSourceIdentification	AuditSourceID	U ↓ M <i>(note5)</i>	ログ発生源システムのユニークな ID。 RFC3881 の規定に従う。
	AuditEnterpriseSiteID	U	RFC3881 の規定に従う。
	AuditSourceTypeCode	U	RFC3881 の規定に従う。

Patient (AuditMessage/ ParticipantObjectIdentification)	ParticipantObjectTypeCode	M	EV(1)(人)
	ParticipantObjectTypeCodeRole	M	EV(1)(患者)
	ParticipantObjectDataLifeCycle	U	RFC3881 の規定に従う。
	ParticipantObjectIDTypeCode	M	EV(2, RFC-3881, "Patient Number")
	ParticipantObjectSensitivity	U	RFC3881 の規定に従う。
	ParticipantObjectID	M	HL7 CX 型書式による患者 ID
	ParticipantObjectName	U	RFC3881 の規定に従う。
	ParticipantObjectQuery	U	RFC3881 の規定に従う。
ParticipantObjectDetail	U	RFC3881 の規定に従う。	

Query Parameters (AuditMessage/ ParticipantObjectIdentification)	ParticipantObjectTypeCode	M	EV(2) (システム)
	ParticipantObjectTypeCodeRole	M	EV(24) (query)
	ParticipantObjectDataLifeCycle	U	RFC3881 の規定に従う。
	ParticipantObjectType	M	EV(“ITI-18”, “IHE Transactions”, “Registry Stored Query”)
	ParticipantObjectSensitivity	U	RFC3881 の規定に従う。
	ParticipantObjectID	M	Stored Query ID (UUID)
	ParticipantObjectName	C	<ihe:HomeCommunityId/>の値がわかればセットする。
	ParticipantObjectQuery	M	AdhocQueryRequest、base64 で符号化される。
	ParticipantObjectDetail	C	The ParticipantObjectDetail にはひとつ以上のエレメントをセットする。 最初のエレメント: type に “QueryEncoding” をセットし、value に ParticipantObjectQuery の base64 でエンコードする前の文字コード (例: UTF-8) をセットする。 他のエレメント: type に “urn:ihe:iti:xca:2010:homeCommunityId” のような属性タイプをセットし、value に homeCommunityID のような属性の値をセットする。ただし、知っている場合のみ。

- note1: TechnicalFramework では「EV(110112, DCM, “Query”)」と記載されているが、DICOM 規格での “Query” イベントは DICOM の検索のためのイベントコードで、DICOM 規格で定義されているログの構造には当トランザクションで記載不能なフィールドが存在する。よって、イベントコード「EV (110119, IHEJ, “XDS Query”)」を新しく定義し、DICOM 規格との不整合を解決する。
- note2: TechnicalFramework では「M」と記載されているが、DICOM 規格では「U」と記載されている。DICOM 規格に準拠し「U」に拡張する。
- note3: TechnicalFramework では、コード名称が “Source” と記載されているが、DICOM 規格ではコード名称が “Source Role ID” となっている。DICOM 規格に準拠し “Source Role ID” に拡張する。
- note4: TechnicalFramework では、コード名称が “Destination” と記載されているが、DICOM 規格ではコード名称が “Destination Role ID” となっている。DICOM 規格に準拠し “Destination Role ID” に拡張する。
- note5: TechnicalFramework では「U」と記載されているが、DICOM 規格では「M」と記載されている。DICOM 規格に準拠し「M」に拡張する。

18.1.8.2. Responding Gateway アクタの監査ログメッセージ

Responding Gateway アクタが、Cross Gateway Query [ITI-38]を受信した際の、アクセスイベントを記録するための監査ログメッセージを表 18.1.8.2 のように拡張する。

表 18.1.8.2 Responding Gateway アクタの監査ログメッセージ

	Field Name	Opt	Value Constraints
Event AuditMessage/ EventIdentification	EventID	M	EV(110112, DCM, “Query”) ↓ EV (110119, IHEJ, “XDS Query”) (note1)

	EventActionCode	M	“E”（実行）
	EventDateTime	M	イベントが発生した時刻。 RFC3881の規定に従う。
	EventOutcomeIndicator	M	イベントの成功、失敗を示す。 RFC3881の規定に従う。
	EventTypeCode	M	EV(“ITI-38”, “IHE Transactions”, “Cross Gateway Query”)
Source (Initiating Gateway) (1)			
Destination (Responding Gateway) (1)			
Audit Source (Responding Gateway) (1)			
Patient (0..1)			
Query Parameters(1)			

Where:

Source AuditMessage/ ActiveParticipant	UserID	M	<wsa:ReplyTo/>エレメントの内容。
	AlternativeUserID	U	RFC3881の規定に従う。
	UserName	U	RFC3881の規定に従う。
	UserIsRequestor	M	RFC3881の規定に従う。
	RoleIDCode	M	EV(110153, DCM, “Source”) ↓ EV(110153, DCM, “Source Role ID”) <i>(note2)</i>
	NetworkAccessPointTypeCode	M	マシン(DNS)ネームの場合、“1” IPアドレスの場合、“2”
	NetworkAccessPointID	M	ネットワークアクセスポイントに対するID（マシンネームもしくはIPアドレス）。RFC3881の規定に従う。

Destination AuditMessage/ ActiveParticipant	UserID	M	SOAPのエンドポイントURI。
	AlternativeUserID	M ↓ U <i>(note3)</i>	ローカルシステムログのローカルオペレーティングシステム内で利用されているプロセスID。
	UserName	U	RFC3881の規定に従う。
	UserIsRequestor	M	RFC3881の規定に従う。
	RoleIDCode	M	EV(110152, DCM, “Destination”) ↓ EV(110152, DCM, “Destination Role ID”) <i>(note4)</i>
	NetworkAccessPointTypeCode	M	マシン(DNS)ネームの場合、“1” IPアドレスの場合、“2”
	NetworkAccessPointID	M	ネットワークアクセスポイントに対するID（マシンネームもしくはIPアドレス）。RFC3881の規定に従う。

Audit Source AuditMessage/ AuditSourceIdentification	AuditSourceID	U ↓ M (note5)	ログ発生源システムのユニークな ID。 RFC3881 の規定に従う。
	AuditEnterpriseSiteID	U	RFC3881 の規定に従う。
	AuditSourceTypeCode	U	RFC3881 の規定に従う。

Patient (AuditMessage/ ParticipantObjectIdentification)	ParticipantObjectTypeCode	M	EV(1)(人)
	ParticipantObjectTypeCodeRole	M	EV(1)(患者)
	ParticipantObjectDataLifeCycle	U	RFC3881 の規定に従う。
	ParticipantObjectTypeCode	M	EV(2, RFC-3881, "Patient Number")
	ParticipantObjectSensitivity	U	RFC3881 の規定に従う。
	ParticipantObjectID	M	HL7 CX 型書式による患者 ID
	ParticipantObjectName	U	RFC3881 の規定に従う。
	ParticipantObjectQuery	U	RFC3881 の規定に従う。
ParticipantObjectDetail	U	RFC3881 の規定に従う。	

Query Parameters (AuditMessage/ ParticipantObjectIdentification)	ParticipantObjectTypeCode	M	EV(2) (システム)
	ParticipantObjectTypeCodeRole	M	EV(24) (query)
	ParticipantObjectDataLifeCycle	U	RFC3881 の規定に従う。
	ParticipantObjectTypeCode	M	EV("ITI-18", "IHE Transactions", "Registry Stored Query")
	ParticipantObjectSensitivity	U	RFC3881 の規定に従う。
	ParticipantObjectID	M	Stored Query ID (UUID)
	ParticipantObjectName	C	<ihe:HomeCommunityId>の値がわかればセットする。
	ParticipantObjectQuery	M	AdhocQueryRequest、base64 で符号化される。
	ParticipantObjectDetail	C	The ParticipantObjectDetail にはひとつ以上のエレメントをセットする。 最初のエレメント : type に "QueryEncoding" をセットし、value に ParticipantObjectQuery の base64 でエンコードする前の文字コード (例 : UTF-8) をセットする。 他のエレメント : type に "urn:ihe:iti:xca:2010:homeCommunityId" のような属性タイプをセットし、value に homeCommunityID のような属性の値をセットする。ただし、知っている場合のみ。

note1: TechnicalFramework では「EV(110112, DCM, "Query")」と記載されているが、DICOM 規格での "Query" イベントは DICOM の検索のためのイベントコードで、DICOM 規格で定義されているログの構造には当トランザクションで記載不能なフィールドが存在する。よって、イベントコード「EV(110119, IHEJ, "XDS Query")」を新しく定義し、DICOM 規格との不整合を解決する。

note2: TechnicalFramework では、コード名称が "Source" と記載されているが、DICOM 規格ではコード名称が "Source Role ID" となっている。DICOM 規格に準拠し "Source Role ID" に拡張する。

- note3: *TechnicalFramework* では「M」と記載されているが、*DICOM* 規格では「U」と記載されている。*DICOM* 規格に準拠し「U」に拡張する。
- note4: *TechnicalFramework* では、コード名称が“Destination”と記載されているが、*DICOM* 規格ではコード名称が“Destination Role ID”となっている。*DICOM* 規格に準拠し“Destination Role ID”に拡張する。
- note5: *TechnicalFramework* では「U」と記載されているが、*DICOM* 規格では「M」と記載されている。*DICOM* 規格に準拠し「M」に拡張する。

18.1.9. Cross Gateway Retrieve [ITI-39]

18.1.9.1. Initiating Gateway アクタの監査ログメッセージ

Initiating Gateway アクタが、Cross Gateway Retrieve [ITI-39]を実施した際の、アクセスイベントを記録するための監査ログメッセージを表 18.1.9.1 のように拡張する。

表 18.1.9.1 Initiating Gateway アクタの監査ログメッセージ

	Field Name	Opt	Value Constraints
Event AuditMessage/ EventIdentification	EventID	M	EV(110107, DCM, “Import”) ↓ EV (110116, IHEJ, “IHE Import”) (note1)
	EventActionCode	M	“C” (作成)
	EventDateTime	M	イベントが発生した時刻。 RFC3881 の規定に従う。
	EventOutcomeIndicator	M	イベントの成功、失敗を示す。 RFC3881 の規定に従う。
	EventTypeCode	M	EV(“ITI-39”, “IHE Transactions”, “Cross Gateway Retrieve”)
Source (Responding Gateway) (1)			
Destination (Initiating Gateway) (1)			
Human Requestor (0..n)			
Audit Source (Initiating Gateway) (1)			
Patient (0..1)			
Document (1..n) (see combining rules above)			

Where:

Source	UserID	M	SOAP のエンドポイント URI。
---------------	--------	---	--------------------

	<i>AlternativeUserID</i>	<i>U</i>	RFC3881 の規定に従う。
	<i>UserName</i>	<i>U</i>	RFC3881 の規定に従う。
	<i>UserIsRequestor</i>	<i>M</i>	“false”
	<i>RoleIDCode</i>	<i>M</i>	EV(110153, DCM, “Source”) ↓ EV(110153, DCM, “Source Role ID”) (note2)
	<i>NetworkAccessPointTypeCode</i>	<i>M</i>	マシン(DNS)ネームの場合、“1” IP アドレスの場合、“2”
	<i>NetworkAccessPointID</i>	<i>M</i>	ネットワークアクセスポイントに対する ID (マシンネームもしくは IP アドレス)。RFC3881 の規定に従う。

Destination AuditMessage/ ActiveParticipant	<i>UserID</i>	<i>M</i>	<wsa:ReplyTo/>エレメントの内容。
	<i>AlternativeUserID</i>	<i>M</i> ↓ <i>U</i> (note3)	ローカルシステムログのローカルオペレーティングシステム内で利用されているプロセス ID。
	<i>UserName</i>	<i>U</i>	RFC3881 の規定に従う。
	<i>UserIsRequestor</i>	<i>M</i>	“true”
	<i>RoleIDCode</i>	<i>M</i>	EV(110152, DCM, “Destination”) ↓ EV(110152, DCM, “Destination Role ID”) (note4)
	<i>NetworkAccessPointTypeCode</i>	<i>M</i>	マシン(DNS)ネームの場合、“1” IP アドレスの場合、“2”
	<i>NetworkAccessPointID</i>	<i>M</i>	ネットワークアクセスポイントに対する ID (マシンネームもしくは IP アドレス)。RFC3881 の規定に従う。

Human Requestor (if known) AuditMessage/ ActiveParticipant	<i>UserID</i>	<i>M</i>	トランザクションを発行した人の ID。
	<i>AlternativeUserID</i>	<i>U</i>	RFC3881 の規定に従う。
	<i>UserName</i>	<i>U</i>	RFC3881 の規定に従う。
	<i>UserIsRequestor</i>	<i>M</i>	“true”
	<i>RoleIDCode</i>	<i>U</i>	このトランザクションを許可しているユーザの Access Control の役割。
	<i>NetworkAccessPointTypeCode</i>	<i>NA</i>	
	<i>NetworkAccessPointID</i>	<i>NA</i>	

Audit Source AuditMessage/ AuditSourceIdentification	<i>AuditSourceID</i>	<i>U</i> ↓ <i>M</i> (note5)	ログ発生源システムのユニークな ID。 RFC3881 の規定に従う。
	<i>AuditEnterpriseSiteID</i>	<i>U</i>	RFC3881 の規定に従う。

	<i>AuditSourceTypeCode</i>	<i>U</i>	RFC3881 の規定に従う。
--	----------------------------	----------	-----------------

Patient (if-known) (AuditMessage/ ParticipantObjectIdentification)	<i>ParticipantObjectTypeCode</i>	<i>M</i>	EV(1)(人)
	<i>ParticipantObjectTypeCodeRole</i>	<i>M</i>	EV(1)(患者)
	<i>ParticipantObjectDataLifeCycle</i>	<i>U</i>	RFC3881 の規定に従う。
	<i>ParticipantObjectIDTypeCode</i>	<i>M</i>	EV(2, RFC-3881, "Patient Number")
	<i>ParticipantObjectSensitivity</i>	<i>U</i>	RFC3881 の規定に従う。
	<i>ParticipantObjectID</i>	<i>M</i>	HL7 CX 型書式による患者 ID
	<i>ParticipantObjectName</i>	<i>U</i>	RFC3881 の規定に従う。
	<i>ParticipantObjectQuery</i>	<i>U</i>	RFC3881 の規定に従う。
	<i>ParticipantObjectDetail</i>	<i>U</i>	RFC3881 の規定に従う。

Document (AuditMessage/ ParticipantObjectIdentification)	<i>ParticipantObjectTypeCode</i>	<i>M</i>	EV(2) (システム)
	<i>ParticipantObjectTypeCodeRole</i>	<i>M</i>	EV(3) (レポート)
	<i>ParticipantObjectDataLifeCycle</i>	<i>U</i>	RFC3881 の規定に従う。
	<i>ParticipantObjectIDTypeCode</i>	<i>M</i>	EV(9, RFC-3881, "Report Number")
	<i>ParticipantObjectSensitivity</i>	<i>U</i>	RFC3881 の規定に従う。
	<i>ParticipantObjectID</i>	<i>M</i>	<ihe:DocumentUniqueId/>の値
	<i>ParticipantObjectName</i>	<i>C</i>	RFC3881 の規定に従う。
	<i>ParticipantObjectQuery</i>	<i>U</i>	RFC3881 の規定に従う。
		<i>ParticipantObjectDetail</i>	<i>M</i>

note1: TechnicalFramework では「EV(110107, DCM, "Import")」と記載されているが、DICOM 規格での "Import" イベントは DICOM オブジェクトの取り込みのためのイベントコードで、DICOM 規格で定義されているログの構造には当トランザクションで記載不能なフィールドが存在する。よって、イベントコード「EV(110116, IHEJ, "IHE Import")」を新しく定義し、DICOM 規格との不整合を解決する。

note2: TechnicalFramework では、コード名称が "Source" と記載されているが、DICOM 規格ではコード名称が "Source Role ID" となっている。DICOM 規格に準拠し "Source Role ID" に拡張する。

note3: TechnicalFramework では「M」と記載されているが、DICOM 規格では「U」と記載されている。DICOM 規格に準拠し「U」に拡張する。

note4: TechnicalFramework では、コード名称が "Destination" と記載されているが、DICOM 規格ではコード名称が "Destination Role ID" となっている。DICOM 規格に準拠し "Destination Role ID" に拡張する。

note5: *TechnicalFramework* では「U」と記載されているが、*DICOM* 規格では「M」と記載されている。*DICOM* 規格に準拠し「M」に拡張する。

18.1.9.2. Responding Gateway アクタの監査ログメッセージ

Responding Gateway アクタが、Cross Gateway Retrieve [ITI-39]を受信した際の、アクセスイベントを記録するための監査ログメッセージを表 18.1.9.2 のように拡張する。

表 18.1.9.2 Responding Gateway アクタの監査ログメッセージ

	Field Name	Opt	Value Constraints
Event AuditMessage/ EventIdentification	EventID	M	EV(110106, DCM, "Export") ↓ EV (110115, IHEJ, "IHE Export") <i>(note1)</i>
	EventActionCode	M	"R" (読み取り)
	EventDateTime	M	イベントが発生した時刻。 RFC3881 の規定に従う。
	EventOutcomeIndicator	M	イベントの成功、失敗を示す。 RFC3881 の規定に従う。
	EventTypeCode	M	EV("ITI-39", "IHE Transactions", "Cross Gateway Retrieve")
Source (Responding Gateway) (1)			
Destination (Initiating Gateway) (1)			
Audit Source (Responding Gateway) (1)			
Document (1..n) (<i>see combining rules above</i>)			

Where:

Source AuditMessage/ ActiveParticipant	UserID	M	SOAP のエンドポイント URI。
	AlternativeUserID	M ↓ U <i>(note2)</i>	ローカルシステムログのローカルオペレーティングシステム内で利用されているプロセス ID。
	UserName	U	RFC3881 の規定に従う。
	UserIsRequestor	M	"false"
	RoleIDCode	M	EV(110153, DCM, "Source") ↓ EV(110153, DCM, "Source Role ID") <i>(note3)</i>
	NetworkAccessPointTypeCode	M	マシン(DNS)ネームの場合、"1" IP アドレスの場合、"2"
	NetworkAccessPointID	M	ネットワークアクセスポイントに対する ID (マシンネームもしくは IP アドレス)。 RFC3881 の規定に従う。

Destination <i>AuditMessage/ ActiveParticipant</i>	<i>UserID</i>	M	<wsa:ReplyTo/>エレメントの内容。
	<i>AlternativeUserID</i>	U	RFC3881 の規定に従う。
	<i>UserName</i>	U	RFC3881 の規定に従う。
	<i>UserIsRequestor</i>	M	“true”
	<i>RoleIDCode</i>	M	EV(110152, DCM, “Destination”) ↓ EV(110152, DCM, “Destination Role ID”) <i>(note4)</i>
	<i>NetworkAccessPointTypeCode</i>	M	マシン(DNS)ネームの場合、“1” IP アドレスの場合、“2”
	<i>NetworkAccessPointID</i>	M	ネットワークアクセスポイントに対する ID (マシンネームもしくは IP アドレス)。 RFC3881 の規定に従う。

Audit Source <i>AuditMessage/ AuditSourceIdentification</i>	<i>AuditSourceID</i>	U ↓ M <i>(note5)</i>	ログ発生源システムのユニークな ID。 RFC3881 の規定に従う。
	<i>AuditEnterpriseSiteID</i>	U	RFC3881 の規定に従う。
	<i>AuditSourceTypeCode</i>	U	RFC3881 の規定に従う。

Document <i>(AuditMessage/ ParticipantObjectIdentification)</i>	<i>ParticipantObjectTypeCode</i>	M	EV(2) (システム)
	<i>ParticipantObjectTypeCodeRole</i>	M	EV(3) (レポート)
	<i>ParticipantObjectDataLifeCycle</i>	U	RFC3881 の規定に従う。
	<i>ParticipantObjectIDTypeCode</i>	M	EV(9, RFC-3881, “Report Number”)
	<i>ParticipantObjectSensitivity</i>	U	RFC3881 の規定に従う。
	<i>ParticipantObjectID</i>	M	<ihe:DocumentUniqueId/>の値
	<i>ParticipantObjectName</i>	C	RFC3881 の規定に従う。
	<i>ParticipantObjectQuery</i>	U	RFC3881 の規定に従う。
	<i>ParticipantObjectDetail</i>	M	The ParticipantObjectDetail にはひとつ以上のエレメントをセットする。 最初のエレメント：type に“Repository Unique Id”をセットし、value に<ihe:RepositoryUniqueId/>の値をセットする。 他のエレメント：type に“ihe:homeCommunityID”のような属性タイプをセットし、value に homeCommunityID のような属性値をセットする。

note1: TechnicalFramework では「EV(110106, DCM, “Export”)」と記載されているが、DICOM 規格での “Export” イベントは DICOM オブジェクトの出力のためのイベントコードで、DICOM 規格で定義されているログの構造には当トランザクションで記載不能なフィールドが存在する。よって、イベントコード「EV(110115, IHEJ, “IHE Export)）」を新しく定義し、DICOM 規格との不整合を解決する。

note2: TechnicalFramework では「M」と記載されているが、DICOM 規格では「U」と記載されている。DICOM 規格に準拠し「U」に拡張する。

- note3: *TechnicalFramework* では、コード名称が “Source” と記載されているが、*DICOM* 規格ではコード名称が “Source Role ID” となっている。*DICOM* 規格に準拠し “Source Role ID” に拡張する。
- note4: *TechnicalFramework* では、コード名称が “Destination” と記載されているが、*DICOM* 規格ではコード名称が “Destination Role ID” となっている。*DICOM* 規格に準拠し “Destination Role ID” に拡張する。
- note5: *TechnicalFramework* では「U」と記載されているが、*DICOM* 規格では「M」と記載されている。*DICOM* 規格に準拠し「M」に拡張する。

18.1.10. Provide and Register Document Set-b [ITI-41]

18.1.10.1. Document Source アクタの監査ログメッセージ

Document Source アクタが、Provide and Register Document Set-b [ITI-41]を実施した際の、アクセスイベントを記録するための監査ログメッセージを表 18.1.10.1 のように拡張する。

表 18.1.10.1 Document Source アクタの監査ログメッセージ

	Field Name	Opt	Value Constraints
Event AuditMessage/ EventIdentification	EventID	M	EV(110106, DCM, “Export”) ↓ EV (110115,IHEJ, “IHE Export”) <i>(note1)</i>
	EventActionCode	M	“R” (読み取り)
	EventDateTime	M	イベントが発生した時刻。 RFC3881 の規定に従う。
	EventOutcomeIndicator	M	イベントの成功、失敗を示す。 RFC3881 の規定に従う。
	EventTypeCode	M	EV(“ITI-41”, “IHE Transactions”, “Provide and Register Document Set-b”)
Source (Document Source) (1)			
Human Requestor (0..n)			
Destination (Document Repository) (1)			
Audit Source (Document Source) (1)			
Patient (1)			
SubmissionSet (1)			

Where:

Source AuditMessage/ ActiveParticipant	UserID	M	<wsa:ReplyTo/>エレメントの内容。
	AlternativeUserID	M ↓ U <i>(note2)</i>	ローカルシステムログのローカルオペレーティングシステム内で利用されているプロセス ID。
	UserName	U	RFC3881 の規定に従う。
	UserIsRequestor	M	“true”
	RoleIDCode	M	EV(110153, DCM, “Source”) ↓ EV(110153, DCM, “Source Role ID”) <i>(note3)</i>

	NetworkAccessPointTypeCode	M	マシン(DNS)ネームの場合、“1” IP アドレスの場合、“2”
	NetworkAccessPointID	M	ネットワークアクセスポイントに対する ID (マシンネームもしくは IP アドレス)。RFC3881 の規定に従う。
Human Requestor (if known) AuditMessage/ ActiveParticipant	UserID	M	トランザクションを発行した人の ID。
	AlternativeUserID	U	RFC3881 の規定に従う。
	UserName	U	RFC3881 の規定に従う。
	UserIsRequestor	M	RFC3881 の規定に従う。
	RoleIDCode	U	このトランザクションを許可しているユーザの Access Control の役割。
	NetworkAccessPointTypeCode	NA	
	NetworkAccessPointID	NA	

Destination AuditMessage/ ActiveParticipant	UserID	M	SOAP のエンドポイント URI。
	AlternativeUserID	U	RFC3881 の規定に従う。
	UserName	U	RFC3881 の規定に従う。
	UserIsRequestor	M	“false”
	RoleIDCode	M	EV(110152, DCM, “Destination”) ↓ EV(110152, DCM, “Destination Role ID”) (note4)
	NetworkAccessPointTypeCode	M	マシン(DNS)ネームの場合、“1” IP アドレスの場合、“2”
	NetworkAccessPointID	M	ネットワークアクセスポイントに対する ID (マシンネームもしくは IP アドレス)。RFC3881 の規定に従う。

Audit Source AuditMessage/ AuditSourceIdentification	AuditSourceID	U ↓ M (note5)	ログ発生源システムのユニークな ID。 RFC3881 の規定に従う。
	AuditEnterpriseSiteID	U	RFC3881 の規定に従う。
	AuditSourceTypeCode	U	RFC3881 の規定に従う。

Patient (AuditMessage/ ParticipantObjectIdentification)	ParticipantObjectTypeCode	M	EV(1)(人)
	ParticipantObjectTypeCodeRole	M	EV(1)(患者)
	ParticipantObjectDataLifeCycle	U	RFC3881 の規定に従う。
	ParticipantObjectIDTypeCode	M	EV(2, RFC-3881, “Patient Number”)
	ParticipantObjectSensitivity	U	RFC3881 の規定に従う。
	ParticipantObjectID	M	HL7 CX 型書式による患者 ID
	ParticipantObjectName	U	RFC3881 の規定に従う。
	ParticipantObjectQuery	U	RFC3881 の規定に従う。
	ParticipantObjectDetail	U	RFC3881 の規定に従う。

Submission Set (AuditMessage/ ParticipantObjectIdentification)	ParticipantObjectTypeCode	M	EV(2) (システム)
	ParticipantObjectTypeCodeRole	M	EV(20) (job)
	ParticipantObjectDataLifeCycle	U	RFC3881 の規定に従う。
	ParticipantObjectIDTypeCode	M	EV(“urn:uuid:a54d6aa5-d40d-43f9-88c5-b4633d873bdd”, “IHE XDS Metadata”, “submission set classificationNode”)
	ParticipantObjectSensitivity	U	RFC3881 の規定に従う。
	ParticipantObjectID	M	submissionSet の unique ID
	ParticipantObjectName	U	RFC3881 の規定に従う。
	ParticipantObjectQuery	U	RFC3881 の規定に従う。
	ParticipantObjectDetail	U	RFC3881 の規定に従う。

note1: TechnicalFramework では「EV(110106, DCM, “Export”)」と記載されているが、DICOM 規格での “Export” イベントは DICOM オブジェクトの出力のためのイベントコードで、DICOM 規格で定義されているログの構造には当トランザクションで記載不能なフィールドが存在する。よって、イベントコード「EV(110115, IHEJ, “IHE Export”)」を新しく定義し、DICOM 規格との不整合を解決する。

note2: TechnicalFramework では「M」と記載されているが、DICOM 規格では「U」と記載されている。DICOM 規格に準拠し「U」に拡張する。

note3: TechnicalFramework では、コード名称が “Source” と記載されているが、DICOM 規格ではコード名称が “Source Role ID” となっている。DICOM 規格に準拠し “Source Role ID” に拡張する。

note4: TechnicalFramework では、コード名称が “Destination” と記載されているが、DICOM 規格ではコード名称が “Destination Role ID” となっている。DICOM 規格に準拠し “Destination Role ID” に拡張する。

note5: TechnicalFramework では「U」と記載されているが、DICOM 規格では「M」と記載されている。DICOM 規格に準拠し「M」に拡張する。

18.1.10.2. Document Repository アクタの監査ログメッセージ

Document Repository アクタが、Provide and Register Document Set-b [ITI-41]を受信した際の、アクセスイベントを記録するための監査ログメッセージを表 18.1.10.2 のように拡張する。

表 18.1.10.2 Document Repository アクタの監査ログメッセージ

	Field Name	Opt	Value Constraints
Event AuditMessage/ EventIdentification	EventID	M	EV(110107, DCM, "Import") ↓ EV (110116, IHEJ, "IHE Import") <i>(note1)</i>
	EventActionCode	M	"C" (作成)
	EventDateTime	M	イベントが発生した時刻。 RFC3881 の規定に従う。
	EventOutcomeIndicator	M	イベントの成功、失敗を示す。 RFC3881 の規定に従う。
	EventTypeCode	M	EV("ITI-41", "IHE Transactions", "Provide and Register Document Set-b")
Source (Document Source) (1)			
Destination (Document Repository or Document Recipient) (1)			
Audit Source (Document Repository or Document Recipient) (1)			
Patient (1)			
SubmissionSet (1)			

Where:

Source AuditMessage/ ActiveParticipant	UserID	M	<wsa:ReplyTo/>エレメントの内容。
	AlternativeUserID	U	RFC3881 の規定に従う。
	UserName	U	RFC3881 の規定に従う。
	UserIsRequestor	M	"true"
	RoleIDCode	M	EV(110153, DCM, "Source") ↓ EV(110153, DCM, "Source Role ID") <i>(note2)</i>
	NetworkAccessPointTypeCode	M	マシン(DNS)ネームの場合、"1" IP アドレスの場合、"2"
	NetworkAccessPointID	M	ネットワークアクセスポイントに対する ID (マシンネームもしくは IP アドレス)。RFC3881 の規定に従う。

Destination AuditMessage/ ActiveParticipant	UserID	M	SOAP のエンドポイント URI。
	AlternativeUserID	M ↓ U (note3)	ローカルシステムログのローカルオペレーティングシステム内で利用されているプロセス ID。
	UserName	U	RFC3881 の規定に従う。
	UserIsRequestor	M	“false”
	RoleIDCode	M	EV(110152, DCM, “Destination”) ↓ EV(110152, DCM, “Destination Role ID”) (note4)
	NetworkAccessPointTypeCode	M	マシン(DNS)ネームの場合、“1” IP アドレスの場合、“2”
	NetworkAccessPointID	M	ネットワークアクセスポイントに対する ID (マシンネームもしくは IP アドレス)。RFC3881 の規定に従う。

Audit Source AuditMessage/ AuditSourceIdentification	AuditSourceID	U ↓ M (note5)	ログ発生源システムのユニークな ID。 RFC3881 の規定に従う。
	AuditEnterpriseSiteID	U	RFC3881 の規定に従う。
	AuditSourceTypeCode	U	RFC3881 の規定に従う。

Patient (AuditMessage/ ParticipantObjectIdentification)	ParticipantObjectTypeCode	M	EV(1)(人)
	ParticipantObjectTypeCodeRole	M	EV(1)(患者)
	ParticipantObjectDataLifeCycle	U	RFC3881 の規定に従う。
	ParticipantObjectIDTypeCode	M	EV(2, RFC-3881, “Patient Number”)
	ParticipantObjectSensitivity	U	RFC3881 の規定に従う。
	ParticipantObjectID	M	HL7 CX 型書式による患者 ID
	ParticipantObjectName	U	RFC3881 の規定に従う。
	ParticipantObjectQuery	U	RFC3881 の規定に従う。
	ParticipantObjectDetail	U	RFC3881 の規定に従う。

Submission Set (AuditMessage/ ParticipantObjectIdentification)	ParticipantObjectTypeCode	M	EV(2) (システム)
	ParticipantObjectTypeCodeRole	M	EV(20) (job)
	ParticipantObjectDataLifeCycle	U	RFC3881 の規定に従う。
	ParticipantObjectIDTypeCode	M	EV(“urn:uuid:a54d6aa5-d40d-43f9-88c5-b4633d873bdd”, “IHE XDS Metadata”, “submission set classificationNode”)
	ParticipantObjectSensitivity	U	RFC3881 の規定に従う。
	ParticipantObjectID	M	submissionSet の unique ID
	ParticipantObjectName	U	RFC3881 の規定に従う。
	ParticipantObjectQuery	U	RFC3881 の規定に従う。
	ParticipantObjectDetail	U	RFC3881 の規定に従う。

note1: TechnicalFramework では「EV(110107, DCM, “Import”)」と記載されているが、DICOM 規格での “Import” イベントは DICOM オブジェクトの取り込みのためのイベントコードで、DICOM 規格で定義されているログの構造には当トランザクションで記載不能なフィールドが存在する。よって、イベントコード「EV(110116, IHEJ, “IHE Import”)」を新しく定義し、DICOM 規格との不整合を解決する。

note2: TechnicalFramework では「M」と記載されているが、DICOM 規格では「U」と記載されている。DICOM 規格に準拠し「U」に拡張する。

note3: TechnicalFramework では、コード名称が “Source” と記載されているが、DICOM 規格ではコード名称が “Source Role ID” となっている。DICOM 規格に準拠し “Source Role ID” に拡張する。

note4: TechnicalFramework では、コード名称が “Destination” と記載されているが、DICOM 規格ではコード名称が “Destination Role ID” となっている。DICOM 規格に準拠し “Destination Role ID” に拡張する。

note5: TechnicalFramework では「U」と記載されているが、DICOM 規格では「M」と記載されている。DICOM 規格に準拠し「M」に拡張する。

18.1.11. Register Document Set-b [ITI-42]

18.1.11.1. Document Repository アクタの監査ログメッセージ

Document Repository アクタが、Register Document Set-b [ITI-42]を実施した際の、アクセスイベントを記録するための監査ログメッセージを表 18.1.11.1 のように拡張する。

表 18.1.11.1 Document Repository アクタの監査ログメッセージ

	Field Name	Opt	Value Constraints
Event AuditMessage/ EventIdentification	EventID	M	EV(110106, DCM, “Export”) ↓ EV (110115, IHEJ, “IHE Export”) (note1)

	EventActionCode	M	“R” (読み取り)
	EventDateTime	M	イベントが発生した時刻。 RFC3881 の規定に従う。
	EventOutcomeIndicator	M	イベントの成功、失敗を示す。 RFC3881 の規定に従う。
	EventTypeCode	M	EV(“ITI-42”, “IHE Transactions”, “Register Document Set-b”)
Source (Document Repository or Integrated Document Source/Repository) (1)			
Human Requestor (0..n)			
Destination (Document Registry) (1)			
Audit Source (Document Repository or Integrated Document Source/Repository) (1)			
Patient (1)			
SubmissionSet (1)			

Where:

Source AuditMessage/ ActiveParticipant	UserID	U ↓ M (note2)	WS-Addressing を使用している場合 : <ReplyTo/>の値。
	AlternativeUserID	M ↓ U (note3)	ローカルシステムログのローカルオペレーティングシステム内で利用されているプロセス ID。
	UserName	U	RFC3881 の規定に従う。
	UserIsRequestor	M	“true”
	RoleIDCode	M	EV(110153, DCM, “Source”) ↓ EV(110153, DCM, “Source Role ID”) (note4)
	NetworkAccessPointTypeCode	M	マシン(DNS)ネームの場合、“1” IP アドレスの場合、“2”
	NetworkAccessPointID	M	ネットワークアクセスポイントに対する ID (マシンネームもしくは IP アドレス)。RFC3881 の規定に従う。

Human Requestor (if known) AuditMessage/ ActiveParticipant	UserID	M	トランザクションを発行した人の ID。
	AlternativeUserID	U	RFC3881 の規定に従う。
	UserName	U	RFC3881 の規定に従う。
	UserIsRequestor	M	“true”
	RoleIDCode	U	このトランザクションを許可しているユーザの Access Control の役割。
	NetworkAccessPointTypeCode	NA	
	NetworkAccessPointID	NA	

Destination AuditMessage/ ActiveParticipant	UserID	M	SOAP のエンドポイント URI。
	AlternativeUserID	U	RFC3881 の規定に従う。
	UserName	U	RFC3881 の規定に従う。
	UserIsRequestor	M	“false”
	RoleIDCode	M	EV(110152, DCM, “Destination”) ↓ EV(110152, DCM, “Destination Role ID”) <i>(note5)</i>
	NetworkAccessPointTypeCode	M	マシン(DNS)ネームの場合、“1” IP アドレスの場合、“2”
	NetworkAccessPointID	M	ネットワークアクセスポイントに対する ID (マシンネームもしくは IP アドレス)。RFC3881 の規定に従う。

Audit Source AuditMessage/ AuditSourceIdentification	AuditSourceID	U ↓ M <i>(note2)</i>	ログ発生源システムのユニークな ID。 RFC3881 の規定に従う。
	AuditEnterpriseSiteID	U	RFC3881 の規定に従う。
	AuditSourceTypeCode	U	RFC3881 の規定に従う。

Patient (AuditMessage/ ParticipantObjectIdentification)	ParticipantObjectTypeCode	M	EV(1)(人)
	ParticipantObjectTypeCodeRole	M	EV(1)(患者)
	ParticipantObjectDataLifeCycle	U	RFC3881 の規定に従う。
	ParticipantObjectIDTypeCode	M	EV(2, RFC-3881, “Patient Number”)
	ParticipantObjectSensitivity	U	RFC3881 の規定に従う。
	ParticipantObjectID	M	HL7 CX 型書式による患者 ID
	ParticipantObjectName	U	RFC3881 の規定に従う。
	ParticipantObjectQuery	U	RFC3881 の規定に従う。
	ParticipantObjectDetail	U	RFC3881 の規定に従う。

Submission Set (AuditMessage/ ParticipantObjectIdentification)	ParticipantObjectTypeCode	M	EV(2) (システム)
	ParticipantObjectTypeCodeRole	M	EV(20) (job)
	ParticipantObjectDataLifeCycle	U	RFC3881 の規定に従う。
	ParticipantObjectIDTypeCode	M	EV(“urn:uuid:a54d6aa5-d40d-43f9-88c5-b4633d873bdd”, “IHE XDS Metadata”, “submission set classificationNode”)
	ParticipantObjectSensitivity	U	RFC3881 の規定に従う。
	ParticipantObjectID	M	submissionSet の unique ID
	ParticipantObjectName	U	RFC3881 の規定に従う。
	ParticipantObjectQuery	U	RFC3881 の規定に従う。
	ParticipantObjectDetail	U	RFC3881 の規定に従う。

note1: TechnicalFramework では「EV(110106, DCM, “Export”)」と記載されているが、DICOM 規格での “Export” イベントは DICOM オブジェクトの出力のためのイベントコードで、DICOM 規格で定義されているログの構造には当トランザクションで記載不能なフィールドが存在する。よって、イベントコード「EV(110115, IHEJ, “IHE Export”)」を新しく定義し、DICOM 規格との不整合を解決する。

note2: TechnicalFramework では「U」と記載されているが、DICOM 規格では「M」と記載されている。DICOM 規格に準拠し「M」に拡張する。

note3: TechnicalFramework では「M」と記載されているが、DICOM 規格では「U」と記載されている。DICOM 規格に準拠し「U」に拡張する。

note4: TechnicalFramework では、コード名称が “Source” と記載されているが、DICOM 規格ではコード名称が “Source Role ID” となっている。DICOM 規格に準拠し “Source Role ID” に拡張する。

note5: TechnicalFramework では、コード名称が “Destination” と記載されているが、DICOM 規格ではコード名称が “Destination Role ID” となっている。DICOM 規格に準拠し “Destination Role ID” に拡張する。

18.1.11.2. Document Registry アクタの監査ログメッセージ

Document Registry アクタが、Register Document Set-b [ITI-42]を受信した際の、アクセスイベントを記録するための監査ログメッセージを表 18.1.11.2 のように拡張する。

表 18.1.11.2 Document Registry アクタの監査ログメッセージ

	Field Name	Opt	Value Constraints
Event AuditMessage/ EventIdentification	EventID	M	EV(110107, DCM, "Import") ↓ EV (110116, IHEJ, "IHE Import") <i>(note1)</i>
	EventActionCode	M	"C" (作成)
	EventDateTime	M	イベントが発生した時刻。 RFC3881 の規定に従う。
	EventOutcomeIndicator	M	イベントの成功、失敗を示す。 RFC3881 の規定に従う。
	EventTypeCode	M	EV("ITI-42", "IHE Transactions", "Register Document Set-b")
Source (Document Repository or Integrated Document Source/Repository) (1)			
Destination (Document Registry) (1)			
Audit Source (Document Registry) (1)			
Patient (1)			
SubmissionSet (1)			

Where:

Source AuditMessage/ ActiveParticipant	UserID	U ↓ M <i>(note2)</i>	WS-Addressing を使用している場合: <ReplyTo/>の値。
	AlternativeUserID	U	RFC3881 の規定に従う。
	UserName	U	RFC3881 の規定に従う。
	UserIsRequestor	M	"true"
	RoleIDCode	M	EV(110153, DCM, "Source") ↓ EV(110153, DCM, "Source Role ID") <i>(note3)</i>
	NetworkAccessPointTypeCode	M	マシン(DNS)ネームの場合、"1" IP アドレスの場合、"2"
	NetworkAccessPointID	M	ネットワークアクセスポイントに対する ID (マシンネームもしくは IP アドレス)。RFC3881 の規定に従う。

Destination AuditMessage/ ActiveParticipant	UserID	M	SOAP のエンドポイント URI。
	AlternativeUserID	M ↓ U (note4)	ローカルシステムログのローカルオペレーティングシステム内で利用されているプロセス ID。
	UserName	U	RFC3881 の規定に従う。
	UserIsRequestor	M	“false”
	RoleIDCode	M	EV(110152, DCM, “Destination”) ↓ EV(110152, DCM, “Destination Role ID”) (note5)
	NetworkAccessPointTypeCode	M	マシン(DNS)ネームの場合、“1” IP アドレスの場合、“2”
	NetworkAccessPointID	M	ネットワークアクセスポイントに対する ID (マシンネームもしくは IP アドレス)。RFC3881 の規定に従う。

Audit Source AuditMessage/ AuditSourceIdentification	AuditSourceID	U ↓ M (note2)	ログ発生源システムのユニークな ID。 RFC3881 の規定に従う。
	AuditEnterpriseSiteID	U	RFC3881 の規定に従う。
	AuditSourceTypeCode	U	RFC3881 の規定に従う。

Patient (AuditMessage/ ParticipantObjectIdentification)	ParticipantObjectTypeCode	M	EV(1)(人)
	ParticipantObjectTypeCodeRole	M	EV(1)(患者)
	ParticipantObjectDataLifeCycle	U	RFC3881 の規定に従う。
	ParticipantObjectIDTypeCode	M	EV(2, RFC-3881, “Patient Number”)
	ParticipantObjectSensitivity	U	RFC3881 の規定に従う。
	ParticipantObjectID	M	HL7 CX 型書式による患者 ID
	ParticipantObjectName	U	RFC3881 の規定に従う。
	ParticipantObjectQuery	U	RFC3881 の規定に従う。
	ParticipantObjectDetail	U	RFC3881 の規定に従う。

Submission Set (AuditMessage/ ParticipantObjectIdentification)	ParticipantObjectTypeCode	M	EV(2) (システム)
	ParticipantObjectTypeCodeRole	M	EV(20) (job)
	ParticipantObjectDataLifeCycle	U	RFC3881 の規定に従う。
	ParticipantObjectTypeCode	M	EV(“urn:uuid:a54d6aa5-d40d-43f9-88c5-b4633d873bdd”, “IHE XDS Metadata”, “submission set classificationNode”)
	ParticipantObjectSensitivity	U	RFC3881 の規定に従う。
	ParticipantObjectID	M	submissionSet の unique ID
	ParticipantObjectName	U	RFC3881 の規定に従う。
	ParticipantObjectQuery	U	RFC3881 の規定に従う。
	ParticipantObjectDetail	U	RFC3881 の規定に従う。

note1: TechnicalFramework では「EV(110107, DCM, “Import”）」と記載されているが、DICOM 規格での “Import” イベントは DICOM オブジェクトの取り込みのためのイベントコードで、DICOM 規格で定義されているログの構造には当トランザクションで記載不能なフィールドが存在する。よって、イベントコード「EV(110116, IHEJ, “IHE Import”）」を新しく定義し、DICOM 規格との不整合を解決する。

note2: TechnicalFramework では「U」と記載されているが、DICOM 規格では「M」と記載されている。DICOM 規格に準拠し「M」に拡張する。

note3: TechnicalFramework では、コード名称が “Source” と記載されているが、DICOM 規格ではコード名称が “Source Role ID” となっている。DICOM 規格に準拠し “Source Role ID” に拡張する。

note4: TechnicalFramework では「M」と記載されているが、DICOM 規格では「U」と記載されている。DICOM 規格に準拠し「U」に拡張する。

note5: TechnicalFramework では、コード名称が “Destination” と記載されているが、DICOM 規格ではコード名称が “Destination Role ID” となっている。DICOM 規格に準拠し “Destination Role ID” に拡張する。

18.1.12. Retrieve Document Set [ITI-43]

18.1.12.1. Document Consumer アクタの監査ログメッセージ

Document Consumer アクタが、Retrieve Document Set [ITI-43]を実施した際の、アクセスイベントを記録するための監査ログメッセージを表 18.1.12.1 のように拡張する。

表 18.1.12.1 Document Consumer アクタの監査ログメッセージ

	Field Name	Opt	Value Constraints
Event AuditMessage/ EventIdentification	EventID	M	EV(110107, DCM, “Import”) ↓ EV (110116, IHEJ, “IHE Import”) (note1)

	EventActionCode	M	“C” (作成)
	EventDateTime	M	イベントが発生した時刻。 RFC3881 の規定に従う。
	EventOutcomeIndicator	M	イベントの成功、失敗を示す。 RFC3881 の規定に従う。
	EventTypeCode	M	EV(“ITI-43”, “IHE Transactions”, “Retrieve Document Set”)
Source (Document Repository) (1)			
Destination (Document Consumer) (1)			
Human Requestor (0..n)			
Audit Source (Document Consumer) (1)			
Patient (0..1)			
Document (1..n) (see combining rules above)			

Where:

Source AuditMessage/ ActiveParticipant	UserID	M	SOAP のエンドポイント URI。
	AlternativeUserID	U	RFC3881 の規定に従う。
	UserName	U	RFC3881 の規定に従う。
	UserIsRequestor	M	“false”
	RoleIDCode	M	EV(110153, DCM, “Source”) ↓ EV(110153, DCM, “Source Role ID”) (note2)
	NetworkAccessPointTypeCode	M	マシン(DNS)ネームの場合、“1” IP アドレスの場合、“2”
	NetworkAccessPointID	M	ネットワークアクセスポイントに対する ID (マシンネームもしくは IP アドレス)。RFC3881 の規定に従う。

Destination AuditMessage/ ActiveParticipant	UserID	M	<wsa:ReplyTo/>エレメントの内容。
	AlternativeUserID	M ↓ U (note3)	ローカルシステムログのローカルオペレーティングシステム内で利用されているプロセス ID。
	UserName	U	RFC3881 の規定に従う。
	UserIsRequestor	M	“true”
	RoleIDCode	M	EV(110152, DCM, “Destination”) ↓ EV(110152, DCM, “Destination Role ID”) (note4)
	NetworkAccessPointTypeCode	M	マシン(DNS)ネームの場合、“1” IP アドレスの場合、“2”
	NetworkAccessPointID	M	ネットワークアクセスポイントに対する ID (マシンネームもしくは IP アドレス)。RFC3881 の規定に従う。

Human Requestor (if known) AuditMessage/ ActiveParticipant	UserID	M	トランザクションを発行した人の ID。
	AlternativeUserID	U	RFC3881 の規定に従う。
	UserName	U	RFC3881 の規定に従う。
	UserIsRequestor	M	“true”
	RoleIDCode	U	このトランザクションを許可しているユーザの Access Control の役割。
	NetworkAccessPointTypeCode	NA	
	NetworkAccessPointID	NA	

Audit Source AuditMessage/ AuditSourceIdentification	AuditSourceID	U ↓ M (note5)	ログ発生源システムのユニークな ID。 RFC3881 の規定に従う。
	AuditEnterpriseSiteID	U	RFC3881 の規定に従う。
	AuditSourceTypeCode	U	RFC3881 の規定に従う。

Patient (if-known) (AuditMessage/ ParticipantObjectIdentification)	ParticipantObjectTypeCode	M	EV(1)(人)
	ParticipantObjectTypeCodeRole	M	EV(1)(患者)
	ParticipantObjectDataLifeCycle	U	RFC3881 の規定に従う。
	ParticipantObjectIDTypeCode	M	EV(2, RFC-3881, “Patient Number”)
	ParticipantObjectSensitivity	U	RFC3881 の規定に従う。
	ParticipantObjectID	M	HL7 CX 型書式による患者 ID
	ParticipantObjectName	U	RFC3881 の規定に従う。
	ParticipantObjectQuery	U	RFC3881 の規定に従う。
ParticipantObjectDetail	U	RFC3881 の規定に従う。	

Document (AuditMessage/ ParticipantObjectIdentifica tion)	ParticipantObjectTypeCode	M	EV(2) (システム)
	ParticipantObjectTypeCodeRole	M	EV(3) (レポート)
	ParticipantObjectDataLifeCycle	U	RFC3881 の規定に従う。
	ParticipantObjectTypeCode	M	EV(9, RFC-3881, “Report Number”)
	ParticipantObjectSensitivity	U	RFC3881 の規定に従う。
	ParticipantObjectID	M	<ihe:DocumentUniqueId/>の値
	ParticipantObjectName	C	RFC3881 の規定に従う。
	ParticipantObjectQuery	U	RFC3881 の規定に従う。
	ParticipantObjectDetail	M	The ParticipantObjectDetail にはひとつ以上のエレメントをセ ットする。 最初のエレメント : type に“Repository Unique Id”をセットし、 value に<ihe:RepositoryUniqueId/>の値をセットする。 他のエレメント : type に“ihe:homeCommunityID”のような属性 タイプをセットし、 value に homeCommunityID のような属性 値をセットする。

note1: TechnicalFramework では「EV(110107, DCM, “Import”)」と記載されているが、DICOM 規格での “Import” イベントは DICOM オブジェクトの取り込みのためのイベントコードで、DICOM 規格で定義されているログの構造には当トランザクションで記載不能なフィールドが存在する。よって、イベントコード「EV(110116, IHEJ, “IHE Import”)」を新しく定義し、DICOM 規格との不整合を解決する。

note2: TechnicalFramework では、コード名称が “Source” と記載されているが、DICOM 規格ではコード名称が “Source Role ID” となっている。DICOM 規格に準拠し “Source Role ID” に拡張する。

note3: TechnicalFramework では「M」と記載されているが、DICOM 規格では「U」と記載されている。DICOM 規格に準拠し「U」に拡張する。

note4: TechnicalFramework では、コード名称が “Destination” と記載されているが、DICOM 規格ではコード名称が “Destination Role ID” となっている。DICOM 規格に準拠し “Destination Role ID” に拡張する。

note5: TechnicalFramework では「U」と記載されているが、DICOM 規格では「M」と記載されている。DICOM 規格に準拠し「M」に拡張する。

18.1.12.2. Document Repository アクタの監査ログメッセージ

Document Repository アクタが、Retrieve Document Set [ITI-43]を受信した際の、アクセスイベントを記録するための監査ログメッセージを表 18.1.12.2 のように拡張する。

表 18.1.12.2 Document Repository アクタの監査ログメッセージ

	Field Name	Opt	Value Constraints
Event AuditMessage/ EventIdentification	EventID	M	EV(110106, DCM, “Export”) ↓ EV (110115, IHEJ, “IHE Export”) (note1)

	EventActionCode	M	“R” (読み取り)
	EventDateTime	M	イベントが発生した時刻。 RFC3881 の規定に従う。
	EventOutcomeIndicator	M	イベントの成功、失敗を示す。 RFC3881 の規定に従う。
	EventTypeCode	M	EV(“ITI-43”, “IHE Transactions”, “Retrieve Document Set”)
Source (Document Repository) (1)			
Destination (Document Consumer) (1)			
Audit Source (Document Repository) (1)			
Document (1..n) (see combining rules above)			

Where:

Source AuditMessage/ ActiveParticipant	UserID	M	SOAP のエンドポイント URL。
	AlternativeUserID	M ↓ U (note2)	ローカルシステムログのローカルオペレーティングシステム内で利用されているプロセス ID。
	UserName	U	RFC3881 の規定に従う。
	UserIsRequestor	M	“false”
	RoleIDCode	M	EV(110153, DCM, “Source”) ↓ EV(110153, DCM, “Source Role ID”) (note3)
	NetworkAccessPointTypeCode	M	マシン(DNS)ネームの場合、“1” IP アドレスの場合、“2”
	NetworkAccessPointID	M	ネットワークアクセスポイントに対する ID (マシンネームもしくは IP アドレス)。 RFC3881 の規定に従う。

Destination AuditMessage/ ActiveParticipant	UserID	M	<wsa:ReplyTo/>エレメントの内容。
	AlternativeUserID	U	RFC3881 の規定に従う。
	UserName	U	RFC3881 の規定に従う。
	UserIsRequestor	M	“true”
	RoleIDCode	M	EV(110152, DCM, “Destination”) ↓ EV(110152, DCM, “Destination Role ID”) (note4)
	NetworkAccessPointTypeCode	M	マシン(DNS)ネームの場合、“1” IP アドレスの場合、“2”
	NetworkAccessPointID	M	ネットワークアクセスポイントに対する ID (マシンネームもしくは IP アドレス)。 RFC3881 の規定に従う。

Audit Source AuditMessage/ AuditSourceIdentification	AuditSourceID	U ↓ M (note5)	ログ発生源システムのユニークな ID。 RFC3881 の規定に従う。
	AuditEnterpriseSiteID	U	RFC3881 の規定に従う。
	AuditSourceTypeCode	U	RFC3881 の規定に従う。

Document (AuditMessage/ ParticipantObjectIdentification)	ParticipantObjectTypeCode	M	EV(2) (システム)
	ParticipantObjectTypeCodeRole	M	EV(3) (レポート)
	ParticipantObjectDataLifeCycle	U	RFC3881 の規定に従う。
	ParticipantObjectIDTypeCode	M	EV(9, RFC-3881, "Report Number")
	ParticipantObjectSensitivity	U	RFC3881 の規定に従う。
	ParticipantObjectID	M	<ihe:DocumentUniqueId/>の値
	ParticipantObjectName	C	RFC3881 の規定に従う。
	ParticipantObjectQuery	U	RFC3881 の規定に従う。
	ParticipantObjectDetail	M	The ParticipantObjectDetail にはひとつ以上のエレメントをセットする。 最初のエレメント : type に"Repository Unique Id"をセットし、value に<ihe:RepositoryUniqueId/>の値をセットする。 他のエレメント : type に"ihe:homeCommunityID"のような属性タイプをセットし、value に homeCommunityID のような属性値をセットする。

- note1: TechnicalFramework では「EV(110106, DCM, "Export")」と記載されているが、DICOM 規格での "Export" イベントは DICOM オブジェクトの出力のためのイベントコードで、DICOM 規格で定義されているログの構造には当トランザクションで記載不能なフィールドが存在する。よって、イベントコード「EV(110115, IHEJ, "IHE Export")」を新しく定義し、DICOM 規格との不整合を解決する。
- note2: TechnicalFramework では「M」と記載されているが、DICOM 規格では「U」と記載されている。DICOM 規格に準拠し「U」に拡張する。
- note3: TechnicalFramework では、コード名称が "Source" と記載されているが、DICOM 規格ではコード名称が "Source Role ID" となっている。DICOM 規格に準拠し "Source Role ID" に拡張する。
- note4: TechnicalFramework では、コード名称が "Destination" と記載されているが、DICOM 規格ではコード名称が "Destination Role ID" となっている。DICOM 規格に準拠し "Destination Role ID" に拡張する。
- note5: TechnicalFramework では「U」と記載されているが、DICOM 規格では「M」と記載されている。DICOM 規格に準拠し「M」に拡張する。

18.1.13. Patient Identity Feed HL7 V3 [ITI-44]

18.1.13.1. Patient Identity Source アクタの監査ログメッセージ

Patient Identity Source が、Patient Identity Feed HL7 V3[ITI-44]を実行した際の、個人情報へのアクセスイベントを記録するための監査ログメッセージを表 18.1.13.1 のように拡張する。

表 18.1.13.1 Patient Identifier Cross-reference Source アクタの監査ログメッセージ

	Field Name	Opt	Value Constraints
Event AuditMessage/ EventIdentification	EventID	M	EV(110110, DCM, "Patient Record") ↓ EV(110110, IHEJ, "Patient Record") <i>(note1)</i>
	EventActionCode	M	"C" (作成) "U"(更新) "D"(削除)
	EventDateTime	M	イベントが発生した時刻。 RFC3881 の規定に従う。
	EventOutcomeIndicator	M	イベントの成功、失敗を示す。 RFC3881 の規定に従う。
	EventTypeCode	M	EV("ITI-44", "IHE Transactions", "Patient Identity Feed")
Source (Patient Identity Source Actor) (1)			
Human Requestor (0..n)			
Destination (Patient Identifier Cross-reference Manager or Document Registry) (1)			
Audit Source (Patient Identity Source Actor) (1)			
Patient (1)			

Where:

Source AuditMessage/ ActiveParticipant	UserID	M	<wsa:ReplyTo/>エレメントの内容。
	AlternativeUserID	M ↓ U <i>(note2)</i>	ローカルシステムログのローカルオペレーティングシステム内で利用されているプロセス ID。
	UserName	U	RFC3881 の規定に従う。
	UserIsRequestor	M	RFC3881 の規定に従う。
	RoleIDCode	M	EV(110153, DCM, "Source") ↓ EV(110153, DCM, "Source Role ID") <i>(note3)</i>
	NetworkAccessPointTypeCode	M	マシン(DNS)ネームの場合、“1” IP アドレスの場合、“2”
	NetworkAccessPointID	M	ネットワークアクセスポイントに対する ID (マシンネームもしくは IP アドレス)。RFC3881 の規定に従う。
Human Requestor (if known) AuditMessage/ ActiveParticipant	UserID	M	トランザクションを発行した人の ID。
	AlternativeUserID	U	RFC3881 の規定に従う。
	UserName	U	RFC3881 の規定に従う。

	UserIsRequestor	M	RFC3881 の規定に従う。
	RoleIDCode	U	このトランザクションを許可しているユーザの Access Control の役割。
	NetworkAccessPointTypeCode	NA	
	NetworkAccessPointID	NA	

Destination AuditMessage/ ActiveParticipant	UserID	M	SOAP のエンドポイント URL
	AlternativeUserID	U	RFC3881 の規定に従う。
	UserName	U	RFC3881 の規定に従う。
	UserIsRequestor	M	RFC3881 の規定に従う。
	RoleIDCode	M	EV(110152, DCM, "Destination") ↓ EV(110152, DCM, "Destination Role ID") (note4)
	NetworkAccessPointTypeCode	M	マシン(DNS)ネームの場合、“1” IP アドレスの場合、“2”
	NetworkAccessPointID	M	ネットワークアクセスポイントに対する ID (マシンネームもしくは IP アドレス)。RFC3881 の規定に従う。

Audit Source AuditMessage/ AuditSourceIdentification	AuditSourceID	U ↓ M (note5)	ログ発生源システムのユニークな ID。 RFC3881 の規定に従う。
	AuditEnterpriseSiteID	U	RFC3881 の規定に従う。
	AuditSourceTypeCode	U	RFC3881 の規定に従う。

Patient (AuditMessage/ ParticipantObjectIdentification)	ParticipantObjectTypeCode	M	EV(1)(人)
	ParticipantObjectTypeCodeRole	M	EV(1)(患者)
	ParticipantObjectDataLifeCycle	U	関係者オブジェクトのデータライフサイクルステージの ID。 RFC3881 の規定に従う。
	ParticipantObjectTypeCode	M	EV(2, RFC-3881, "Patient Number")
	ParticipantObjectSensitivity	U	RFC3881 の規定に従う。
	ParticipantObjectID	M	HL7 CX 型書式による患者 ID
	ParticipantObjectName	U	RFC3881 の規定に従う。
	ParticipantObjectQuery	U	RFC3881 の規定に従う。
	ParticipantObjectDetail	M	Type=II (リテラル文字列), Value= message.id の値

note1: TechnicalFramework では「EV(110110, DCM, "Patient Record")」と記載されているが、このイベントコードは DICOM 規格で定義されていない。日本国内拡張としてイベントコード「EV(110110, IHEJ, "Patient Record")」を新しく定義することで、DICOM 規格との不整合を解決する。

- note2: *TechnicalFramework* では「M」と記載されているが、*DICOM* 規格では「U」と記載されている。*DICOM* 規格に準拠し「U」に拡張する。
- note3: *TechnicalFramework* では、コード名称が“Source”と記載されているが、*DICOM* 規格ではコード名称が“Source Role ID”となっている。*DICOM* 規格に準拠し“Source Role ID”に拡張する。
- note4: *TechnicalFramework* では、コード名称が“Destination”と記載されているが、*DICOM* 規格ではコード名称が“Destination Role ID”となっている。*DICOM* 規格に準拠し“Destination Role ID”に拡張する。
- note5: *TechnicalFramework* では「U」と記載されているが、*DICOM* 規格では「M」と記載されている。*DICOM* 規格に準拠し「M」に拡張する。

18.1.13.2. Patient Identifier Cross-reference Manager アクタの監査ログメッセージ

Patient Identifier Cross-reference Manager もしくは Document Registry アクタが、Patient Identity Feed HL7 V3[ITI-44]を受信した際の、個人情報へのアクセスイベントを記録するための監査ログメッセージを表 18.1.13.2 のように拡張する。

表 18.1.13.2 Patient Identifier Cross-reference Manager アクタの監査ログメッセージ

	Field Name	Opt	Value Constraints
Event AuditMessage/ EventIdentification	EventID	M	EV(110110, DCM, “Patient Record”) ↓ EV(110110, IHEJ, “Patient Record”) <i>(note1)</i>
	EventActionCode	M	“C”(作成) “U”(更新) “D”(削除)
	EventDateTime	M	イベントが発生した時刻。 RFC3881 の規定に従う。
	EventOutcomeIndicator	M	イベントの成功、失敗を示す。 RFC3881 の規定に従う。
	EventTypeCode	M	EV(“ITI-44”, “IHE Transactions”, “Patient Identity Feed”)
Source (Patient Identity Source Actor) (1)			
Destination (Patient Identifier Cross-reference Manager or Document Registry) (1)			
Audit Source (Patient Identifier Cross-reference Manager or Document Registry) (1)			
Patient(1)			

Where:

Source AuditMessage/ ActiveParticipant	UserID	M	<wsa:ReplyTo/>エレメントの内容。
	AlternativeUserID	U	RFC3881 の規定に従う。
	UserName	U	RFC3881 の規定に従う。
	UserIsRequestor	M	RFC3881 の規定に従う。
	RoleIDCode	M	EV(110153, DCM, “Source”) ↓ EV(110153, DCM, “Source Role ID”) <i>(note1)</i>

	NetworkAccessPointTypeCode	M	マシン(DNS)ネームの場合、“1” IP アドレスの場合、“2”
	NetworkAccessPointID	M	ネットワークアクセスポイントに対する ID (マシンネームもしくは IP アドレス)。RFC3881 の規定に従う。

Destination AuditMessage/ ActiveParticipant	UserID	M	SOAP のエンドポイント URL。
	AlternativeUserID	M ↓ U (note2)	ローカルシステムログのローカルオペレーティングシステム内で利用されているプロセス ID。
	UserName	U	データを操作した人またはプロセスの名前。 RFC3881 の規定に従う。
	UserIsRequestor	M	データを操作した人またはプロセスが本イベントの要求者か否かを示す。以下の値が入る。 EV(TRUE)
	RoleIDCode	M	EV(110152, DCM, “Destination”) ↓ EV(110152, DCM, “Destination Role ID”) (note3)
	NetworkAccessPointTypeCode	M	マシン(DNS)ネームの場合、“1” IP アドレスの場合、“2”
	NetworkAccessPointID	M	ネットワークアクセスポイントに対する ID (マシンネームもしくは IP アドレス)。RFC3881 の規定に従う。

Audit Source AuditMessage/ AuditSourceIdentification	AuditSourceID	U ↓ M (note4)	ログ発生源システムのユニークな ID。 RFC3881 の規定に従う。
	AuditEnterpriseSiteID	U	RFC3881 の規定に従う。
	AuditSourceTypeCode	U	RFC3881 の規定に従う。

Patient (AuditMessage/ ParticipantObjectIdentification)	ParticipantObjectTypeCode	M	EV(1)(人)
	ParticipantObjectTypeCodeRole	M	EV(1)(患者)
	ParticipantObjectDataLifeCycle	U	RFC3881 の規定に従う。
	ParticipantObjectIDTypeCode	M	EV(2, RFC-3881, “Patient Number”)
	ParticipantObjectSensitivity	U	RFC3881 の規定に従う。
	ParticipantObjectID	M	HL7 CX 型書式による患者 ID
	ParticipantObjectName	U	RFC3881 の規定に従う。
	ParticipantObjectQuery	U	RFC3881 の規定に従う。
ParticipantObjectDetail	M	Type=II (リテラル文字列), Value= message.id の値	

note1: TechnicalFramework では「EV(110110, DCM, “Patient Record”)」と記載されているが、このイベントコードは DICOM 規格で定義されていない。日本国内拡張としてイベントコード「EV(110110, IHEJ, “Patient Record”)」を新しく定義することで、DICOM 規格との不整合を解決する。

- note2: *TechnicalFramework* では、コード名称が “Source” と記載されているが、*DICOM* 規格ではコード名称が “Source Role ID” となっている。*DICOM* 規格に準拠し “Source Role ID” に拡張する。
- note3: *TechnicalFramework* では「M」と記載されているが、*DICOM* 規格では「U」と記載されている。*DICOM* 規格に準拠し「U」に拡張する。
- note4: *TechnicalFramework* では、コード名称が “Destination” と記載されているが、*DICOM* 規格ではコード名称が “Destination Role ID” となっている。*DICOM* 規格に準拠し “Destination Role ID” に拡張する。
- note5: *TechnicalFramework* では「U」と記載されているが、*DICOM* 規格では「M」と記載されている。*DICOM* 規格に準拠し「M」に拡張する。

18.1.14. PIXV3 Query [ITI-45]

18.1.14.1. Patient Identifier Cross-reference Consumer アクタの監査ログメッセージ

Patient Identifier Cross-reference Consumer アクタが、PIXV3 Query [ITI-45]を実施した際の、個人情報へのアクセスイベントを記録するための監査ログメッセージを表 18.1.14.1 のように拡張する。

表 18.1.14.1 Patient Identifier Cross-reference Consumer アクタの監査ログメッセージ

	Field Name	Opt	Value Constraints
Event AuditMessage/ EventIdentification	EventID	M	EV(110112, DCM, “Query”) ↓ EV(110117, IHEJ, “PIX Query”) <i>(note1)</i>
	EventActionCode	M	“E” (実行)
	EventDateTime	M	イベントが発生した時刻。 RFC3881 の規定に従う。
	EventOutcomeIndicator	M	イベントの成功、失敗を示す。 RFC3881 の規定に従う。
	EventTypeCode	M	EV(“ITI-45”, “IHE Transactions”, “PIX Query”)
Source (Patient Identifier Cross-reference Consumer) (1)			
Human Requestor (0..n)			
Destination (Patient Identifier Cross-reference Manager) (1)			
Audit Source (Patient Identity Cross-reference Consumer) (1)			
Patient (0..n)			
Query Parameters(1)			

Where:

Source AuditMessage/ ActiveParticipant	UserID	M	<wsa:ReplyTo/>エレメントの内容。
	AlternativeUserID	M ↓ U <i>(note2)</i>	ローカルシステムログのローカルオペレーティングシステム内で利用されているプロセス ID。
	UserName	U	RFC3881 の規定に従う。
	UserIsRequestor	M	RFC3881 の規定に従う。

	RoleIDCode	M	EV(110153, DCM, “Source”) ↓ EV(110153, DCM, “Source Role ID”) <i>(note3)</i>
	NetworkAccessPointTypeCode	M	マシン(DNS)ネームの場合、“1” IP アドレスの場合、“2”
	NetworkAccessPointID	M	ネットワークアクセスポイントに対する ID (マシンネームもしくは IP アドレス)。RFC3881 の規定に従う。
Human Requestor (if known) AuditMessage/ ActiveParticipant	UserID	M	トランザクションを発行した人の ID。
	AlternativeUserID	U	RFC3881 の規定に従う。
	UserName	U	RFC3881 の規定に従う。
	UserIsRequestor	M	RFC3881 の規定に従う。
	RoleIDCode	U	このトランザクションを許可しているユーザの Access Control の役割。
	NetworkAccessPointTypeCode	NA	
	NetworkAccessPointID	NA	

Destination AuditMessage/ ActiveParticipant	UserID	M	SOAP のエンドポイント URI。
	AlternativeUserID	U	RFC3881 の規定に従う。
	UserName	U	RFC3881 の規定に従う。
	UserIsRequestor	M	RFC3881 の規定に従う。
	RoleIDCode	M	EV(110152, DCM, “Destination”) ↓ EV(110152, DCM, “Destination Role ID”) <i>(note4)</i>
	NetworkAccessPointTypeCode	M	マシン(DNS)ネームの場合、“1” IP アドレスの場合、“2”
	NetworkAccessPointID	M	ネットワークアクセスポイントに対する ID (マシンネームもしくは IP アドレス)。RFC3881 の規定に従う。

Audit Source AuditMessage/ AuditSourceIdentification	AuditSourceID	U ↓ M <i>(note5)</i>	ログ発生源システムのユニークな ID。 RFC3881 の規定に従う。
	AuditEnterpriseSiteID	U	RFC3881 の規定に従う。
	AuditSourceTypeCode	U	RFC3881 の規定に従う。

Patient (AuditMessage/ ParticipantObjectIdentification)	ParticipantObjectTypeCode	M	EV(1)(人)
	ParticipantObjectTypeCodeRole	M	EV(1)(患者)
	ParticipantObjectDataLifeCycle	U	RFC3881の規定に従う。
	ParticipantObjectTypeCode	M	EV(2, RFC-3881, "Patient Number")
	ParticipantObjectSensitivity	U	RFC3881の規定に従う。
	ParticipantObjectID	M	HL7 CX 型書式による患者 ID
	ParticipantObjectName	U	RFC3881の規定に従う。
	ParticipantObjectQuery	U	RFC3881の規定に従う。
	ParticipantObjectDetail	U	RFC3881の規定に従う。

Query Parameters (AuditMessage/ ParticipantObjectIdentification)	ParticipantObjectTypeCode	M	EV(2) (システム)
	ParticipantObjectTypeCodeRole	M	EV(24) (query)
	ParticipantObjectDataLifeCycle	U	RFC3881の規定に従う。
	ParticipantObjectTypeCode	M	EV("ITI-45", "IHE Transactions", "PIX Query")
	ParticipantObjectSensitivity	U	RFC3881の規定に従う。
	ParticipantObjectID	U	RFC3881の規定に従う。
	ParticipantObjectName	U	RFC3881の規定に従う。
	ParticipantObjectQuery	M	Query メッセージの QueryByParameter セグメント、base64 で符号化されている。
	ParticipantObjectDetail	U	RFC3881の規定に従う。

note1: TechnicalFramework では「EV(110112, DCM, "Query")」と記載されているが、DICOM 規格での "Query" イベントは DICOM の検索のためのイベントコードで、DICOM 規格で定義されているログの構造には当トランザクションで記載不能なフィールドが存在する。よって、イベントコード「EV(110117, IHEJ, "PIX Query")」を新しく定義し、DICOM 規格との不整合を解決する。

note2: TechnicalFramework では「M」と記載されているが、DICOM 規格では「U」と記載されている。DICOM 規格に準拠し「U」に拡張する。

note3: TechnicalFramework では、コード名称が "Source" と記載されているが、DICOM 規格ではコード名称が "Source Role ID" となっている。DICOM 規格に準拠し "Source Role ID" に拡張する。

note4: TechnicalFramework では、コード名称が "Destination" と記載されているが、DICOM 規格ではコード名称が "Destination Role ID" となっている。DICOM 規格に準拠し "Destination Role ID" に拡張する。

note5: TechnicalFramework では「U」と記載されているが、DICOM 規格では「M」と記載されている。DICOM 規格に準拠し「M」に拡張する。

18.1.14.2. Patient Identifier Cross-reference Manager アクタの監査ログメッセージ

Patient Identifier Cross-reference Manager アクタが、PIXV3 Query [ITI-45]を受信した際の、個人情報へのアクセスイベントを記録するための監査ログメッセージを表 18.1.14.2 のように拡張する。

表 18.1.14.2 Patient Identifier Cross-reference Manager アクタの監査ログメッセージ

	Field Name	Opt	Value Constraints
Event AuditMessage/ EventIdentification	EventID	M	EV(110112, DCM, "Query") ↓ EV(110117, IHEJ, "PIX Query") <i>(note1)</i>
	EventActionCode	M	"E" (実行)
	EventDateTime	M	イベントが発生した時刻。 RFC3881 の規定に従う。
	EventOutcomeIndicator	M	イベントの成功、失敗を示す。 RFC3881 の規定に従う。
	EventTypeCode	M	EV("ITI-45", "IHE Transactions", "PIX Query")
Source (Patient Identifier Cross-reference Manager) (1)			
Destination (Patient Identifier Cross-reference Consumer) (1)			
Audit Source (Patient Identifier Cross-reference Manager) (1)			
Patient (0..n)			
Query Parameters(1)			

Where:

Source AuditMessage/ ActiveParticipant	UserID	M	<wsa:ReplyTo/>エレメントの内容。
	AlternativeUserID	U	RFC3881 の規定に従う。
	UserName	U	RFC3881 の規定に従う。
	UserIsRequestor	M	RFC3881 の規定に従う。
	RoleIDCode	M	EV(110153, DCM, "Source") ↓ EV(110153, DCM, "Source Role ID") <i>(note2)</i>
	NetworkAccessPointTypeCode	M	マシン(DNS)ネームの場合、"1" IP アドレスの場合、"2"
	NetworkAccessPointID	M	ネットワークアクセスポイントに対する ID (マシンネームもしくは IP アドレス)。RFC3881 の規定に従う。

Destination AuditMessage/ ActiveParticipant	UserID	M	SOAP のエンドポイント URI。
	AlternativeUserID	M ↓ U (note3)	ローカルシステムログのローカルオペレーティングシステム内で利用されているプロセス ID。
	UserName	U	RFC3881 の規定に従う。
	UserIsRequestor	M	RFC3881 の規定に従う。
	RoleIDCode	M	EV(110152, DCM, "Destination") ↓ EV(110152, DCM, "Destination Role ID") (note4)
	NetworkAccessPointTypeCode	M	マシン(DNS)ネームの場合、“1” IP アドレスの場合、“2”
	NetworkAccessPointID	M	ネットワークアクセスポイントに対する ID (マシンネームもしくは IP アドレス)。RFC3881 の規定に従う。

Audit Source AuditMessage/ AuditSourceIdentification	AuditSourceID	U ↓ M (note5)	ログ発生源システムのユニークな ID。 RFC3881 の規定に従う。
	AuditEnterpriseSiteID	U	RFC3881 の規定に従う。
	AuditSourceTypeCode	U	RFC3881 の規定に従う。

Patient (AuditMessage/ ParticipantObjectIdentification)	ParticipantObjectTypeCode	M	EV(1)(人)
	ParticipantObjectTypeCodeRole	M	EV(1)(患者)
	ParticipantObjectDataLifeCycle	U	RFC3881 の規定に従う。
	ParticipantObjectIDTypeCode	M	EV(2, RFC-3881, "Patient Number")
	ParticipantObjectSensitivity	U	RFC3881 の規定に従う。
	ParticipantObjectID	M	HL7 CX 型書式による患者 ID
	ParticipantObjectName	U	RFC3881 の規定に従う。
	ParticipantObjectQuery	U	RFC3881 の規定に従う。
	ParticipantObjectDetail	U	RFC3881 の規定に従う。

Query Parameters (AuditMessage/ ParticipantObjectIdentification)	ParticipantObjectTypeCode	M	EV(2) (システム)
	ParticipantObjectTypeCodeRole	M	EV(24) (query)
	ParticipantObjectDataLifeCycle	U	RFC3881 の規定に従う。
	ParticipantObjectTypeCode	M	EV(“ITI-45”, “IHE Transactions”, “PIX Query”)
	ParticipantObjectID	U	RFC3881 の規定に従う。
	ParticipantObjectSensitivity	U	RFC3881 の規定に従う。
	ParticipantObjectName	U	RFC3881 の規定に従う。
	ParticipantObjectQuery	M	Query メッセージの QueryByParameter セグメント、base64 で符号化されている。
	ParticipantObjectDetail	U	RFC3881 の規定に従う。

note1: TechnicalFramework では「EV(110112, DCM, “Query”）」と記載されているが、DICOM 規格での “Query” イベントは DICOM の検索のためのイベントコードで、DICOM 規格で定義されているログの構造には当トランザクションで記載不能なフィールドが存在する。よって、イベントコード「EV(110117, IHEJ, “PIX Query”）」を新しく定義し、DICOM 規格との不整合を解決する。

note2: TechnicalFramework では、コード名称が “Source” と記載されているが、DICOM 規格ではコード名称が “Source Role ID” となっている。DICOM 規格に準拠し “Source Role ID” に拡張する。

note3: TechnicalFramework では「M」と記載されているが、DICOM 規格では「U」と記載されている。DICOM 規格に準拠し「U」に拡張する。

note4: TechnicalFramework では、コード名称が “Destination” と記載されているが、DICOM 規格ではコード名称が “Destination Role ID” となっている。DICOM 規格に準拠し “Destination Role ID” に拡張する。

note5) TechnicalFramework では「U」と記載されているが、DICOM 規格では「M」と記載されている。DICOM 規格に準拠し「M」に拡張する。

18.1.15. PIXV3 Update Notification [ITI-46]

18.1.15.1. Patient Identifier Cross-reference Manager アクタの監査ログメッセージ

Patient Identifier Cross-reference Manager アクタが、PIXV3 Update Notification [ITI-46]を実行した際の、個人情報へのアクセスイベントを記録するための監査ログメッセージを表 18.1.15.1 のように拡張する。

表 18.1.15.1 Patient Identifier Cross-reference Manager アクタの監査ログメッセージ

	Field Name	Opt	Value Constraints
Event AuditMessage/ EventIdentification	EventID	M	EV(110110, DCM, “Patient Record”)
			↓ EV(110110, IHEJ, “Patient Record”) (note1)

	EventActionCode	M	“R” (読み取り)
	EventDateTime	M	イベントが発生した時刻。 RFC3881 の規定に従う。
	EventOutcomeIndicator	M	イベントの成功、失敗を示す。 RFC3881 の規定に従う。
	EventTypeCode	M	EV(“ITI-46”, “IHE Transactions”, “PIX Update Notification”)
Source (Patient Identifier Cross-reference Manager) (1)			
Human Requestor (0..n)			
Destination (Patient Identifier Cross-reference Consumer) (1)			
Audit Source (Patient Identifier Cross-reference Manager) (1)			
Patient(1..n)			

Where:

Source AuditMessage/ ActiveParticipant	UserID	M	<wsa:ReplyTo/>エレメントの内容。
	AlternativeUserID	M ↓ U (note2)	ローカルシステムログのローカルオペレーティングシステム 内で利用されているプロセス ID。
	UserName	U	RFC3881 の規定に従う。
	UserIsRequestor	M	RFC3881 の規定に従う。
	RoleIDCode	M	EV(110153, DCM, “Source”) ↓ EV(110153, DCM, “Source Role ID”) (note3)
	NetworkAccessPointTypeCode	M	マシン(DNS)ネームの場合、“1” IP アドレスの場合、“2”
	NetworkAccessPointID	M	ネットワークアクセスポイントに対する ID (マシンネームも しくは IP アドレス)。RFC3881 の規定に従う。

Human Requestor (if known) AuditMessage/ ActiveParticipant	UserID	M	トランザクションを発行した人の ID。
	AlternativeUserID	U	RFC3881 の規定に従う。
	UserName	U	RFC3881 の規定に従う。
	UserIsRequestor	M	RFC3881 の規定に従う。
	RoleIDCode	U	このトランザクションを許可しているユーザの Access Control の役割。
	NetworkAccessPointTypeCode	NA	
	NetworkAccessPointID	NA	

Destination AuditMessage/ ActiveParticipant	UserID	M	SOAP のエンドポイント URI。
	AlternativeUserID	U	RFC3881 の規定に従う。
	UserName	U	RFC3881 の規定に従う。
	UserIsRequestor	M	RFC3881 の規定に従う。
	RoleIDCode	M	EV(110152, DCM, "Destination") ↓ EV(110152, DCM, "Destination Role ID") <i>(note4)</i>
	NetworkAccessPointTypeCode	M	マシン(DNS)ネームの場合、“1” IP アドレスの場合、“2”
	NetworkAccessPointID	M	ネットワークアクセスポイントに対する ID (マシンネームもしくは IP アドレス)。RFC3881 の規定に従う。

Audit Source AuditMessage/ AuditSourceIdentification	AuditSourceID	U ↓ M <i>(note5)</i>	ログ発生源システムのユニークな ID。 RFC3881 の規定に従う。
	AuditEnterpriseSiteID	U	RFC3881 の規定に従う。
	AuditSourceTypeCode	U	RFC3881 の規定に従う。

Patient (AuditMessage/ ParticipantObjectIdentification)	ParticipantObjectTypeCode	M	EV(1)(人)
	ParticipantObjectTypeCodeRole	M	EV(1)(患者)
	ParticipantObjectDataLifeCycle	U	RFC3881 の規定に従う。
	ParticipantObjectIDTypeCode	M	EV(2, RFC-3881, "Patient Number")
	ParticipantObjectSensitivity	U	RFC3881 の規定に従う。
	ParticipantObjectID	M	HL7 CX 型書式による患者 ID
	ParticipantObjectName	U	RFC3881 の規定に従う。
	ParticipantObjectQuery	U	RFC3881 の規定に従う。
	ParticipantObjectDetail	M	Type=II (リテラル文字列), Value= message.id の値

note1: TechnicalFramework では「EV(110110, DCM, "Patient Record")」と記載されているが、このイベントコードは DICOM 規格で定義されていない。日本国内拡張としてイベントコード「EV(110110, IHEJ, "Patient Record")」を新しく定義することで、DICOM 規格との不整合を解決する。

note2: TechnicalFramework では「M」と記載されているが、DICOM 規格では「U」と記載されている。DICOM 規格に準拠し「U」に拡張する。

note3: TechnicalFramework では、コード名称が「Source」と記載されているが、DICOM 規格ではコード名称が「Source Role ID」となっている。DICOM 規格に準拠し「Source Role ID」に拡張する。

note4: TechnicalFramework では、コード名称が「Destination」と記載されているが、DICOM 規格ではコード名称が「Destination Role ID」となっている。DICOM 規格に準拠し「Destination Role ID」に拡張する。

note5: *TechnicalFramework* では「U」と記載されているが、*DICOM* 規格では「M」と記載されている。*DICOM* 規格に準拠し「M」に拡張する。

18.1.15.2. Patient Identifier Cross-reference Consumer アクタの監査ログメッセージ

Patient Identifier Cross-reference Consumer アクタが、PIXV3 Update Notification [ITI-46]を受信した際の、個人情報へのアクセスイベントを記録するための監査ログメッセージを表 18.1.15.2 のように拡張する。

表 18.1.15.2 Patient Identifier Cross-reference Consumer アクタの監査ログメッセージ

	Field Name	Opt	Value Constraints
Event AuditMessage/ EventIdentification	EventID	M	EV(110110, DCM, "Patient Record") ↓ EV(110110, IHEJ, "Patient Record") <i>(note1)</i>
	EventActionCode	M	“U” (更新)
	<i>EventDateTime</i>	M	イベントが発生した時刻。 RFC3881 の規定に従う。
	<i>EventOutcomeIndicator</i>	M	イベントの成功、失敗を示す。 RFC3881 の規定に従う。
	EventTypeCode	M	EV(“ITI-46”, “IHE Transactions”, “PIX Update Notification”)
Source (Patient Identifier Cross-reference Manager) (1)			
Destination (Patient Identifier Cross-reference Consumer) (1)			
Audit Source (Patient Identifier Cross-reference Consumer) (1)			
Patient(1..n)			

Where:

Source AuditMessage/ ActiveParticipant	UserID	M	<wsa:ReplyTo/>エレメントの内容。
	AlternativeUserID	U	RFC3881 の規定に従う。
	<i>UserName</i>	U	RFC3881 の規定に従う。
	UserIsRequestor	M	RFC3881 の規定に従う。
	RoleIDCode	M	EV(110153, DCM, “Source”) ↓ EV(110153, DCM, “Source Role ID”) <i>(note2)</i>
	NetworkAccessPointTypeCode	M	マシン(DNS)ネームの場合、“1” IP アドレスの場合、“2”
	NetworkAccessPointID	M	ネットワークアクセスポイントに対する ID (マシンネームもしくは IP アドレス)。RFC3881 の規定に従う。

Destination AuditMessage/ ActiveParticipant	UserID	M	SOAP のエンドポイント URI。
	AlternativeUserID	M ↓ U (note3)	ローカルシステムログのローカルオペレーティングシステム内で利用されているプロセス ID。
	UserName	U	RFC3881 の規定に従う。
	UserIsRequestor	M	RFC3881 の規定に従う。
	RoleIDCode	M	EV(110152, DCM, "Destination") ↓ EV(110152, DCM, "Destination Role ID") (note4)
	NetworkAccessPointTypeCode	M	マシン(DNS)ネームの場合、“1” IP アドレスの場合、“2”
	NetworkAccessPointID	M	ネットワークアクセスポイントに対する ID (マシンネームもしくは IP アドレス)。RFC3881 の規定に従う。

Audit Source AuditMessage/ AuditSourceIdentification	AuditSourceID	U ↓ M (note5)	ログ発生源システムのユニークな ID。 RFC3881 の規定に従う。
	AuditEnterpriseSiteID	U	RFC3881 の規定に従う。
	AuditSourceTypeCode	U	RFC3881 の規定に従う。

Patient (AuditMessage/ ParticipantObjectIdentification)	ParticipantObjectTypeCode	M	EV(1)(人)
	ParticipantObjectTypeCodeRole	M	EV(1)(患者)
	ParticipantObjectDataLifeCycle	U	RFC3881 の規定に従う。
	ParticipantObjectIDTypeCode	M	EV(2, RFC-3881, "Patient Number")
	ParticipantObjectSensitivity	U	RFC3881 の規定に従う。
	ParticipantObjectID	M	HL7 CX 型書式による患者 ID
	ParticipantObjectName	U	RFC3881 の規定に従う。
	ParticipantObjectQuery	U	RFC3881 の規定に従う。
	ParticipantObjectDetail	M	Type=II (リテラル文字列), Value= message.id の値

note1: TechnicalFramework では「EV(110110, DCM, "Patient Record")」と記載されているが、このイベントコードは DICOM 規格で定義されていない。日本国内拡張としてイベントコード「EV(110110, IHEJ, "Patient Record")」を新しく定義することで、DICOM 規格との不整合を解決する。

note2: TechnicalFramework では、コード名称が "Source" と記載されているが、DICOM 規格ではコード名称が "Source Role ID" となっている。DICOM 規格に準拠し "Source Role ID" に拡張する。

note3: TechnicalFramework では「M」と記載されているが、DICOM 規格では「U」と記載されている。DICOM 規格に準拠し「U」に拡張する。

- note4: *TechnicalFramework* では、コード名称が “Destination” と記載されているが、*DICOM* 規格ではコード名称が “Destination Role ID” となっている。
DICOM 規格に準拠し “Destination Role ID” に拡張する。
- note5: *TechnicalFramework* では「U」と記載されているが、*DICOM* 規格では「M」と記載されている。
DICOM 規格に準拠し「M」に拡張する。

18.1.16. Patient Demographics Query HL7 V3 [ITI-47]

18.1.16.1. Patient Demographics Consumer アクタの監査ログメッセージ

Patient Demographics Consumer アクタが、Patient Demographics Query HL7 V3 [ITI-47]を実施した際の、個人情報へのアクセスイベントを記録するための監査ログメッセージを表 18.1.16.1 のように拡張する。

表 18.1.16.1 Patient Demographics Consumer アクタの監査ログメッセージ

	Field Name	Opt	Value Constraints
Event AuditMessage/ EventIdentification	EventID	M	EV(110112, DCM, “Query”) ↓ EV(110118, IHEJ, “PDQ Query”) (note1)
	EventActionCode	M	“E” (実行)
	EventDateTime	M	イベントが発生した時刻。 RFC3881 の規定に従う。
	EventOutcomeIndicator	M	イベントの成功、失敗を示す。 RFC3881 の規定に従う。
	EventTypeCode	M	EV(“ITI-47”, “IHE Transactions”, “Patient Demographics Query”)
Source (Patient Demographics Consumer) (1)			
Human Requestor (0..n)			
Destination (Patient Demographics Supplier) (1)			
Audit Source (Patient Demographics Consumer) (1)			
Patient (0..n)			
Query Parameters(1)			

Where:

Source AuditMessage/ ActiveParticipant	UserID	M	<wsa:ReplyTo/>エレメントの内容。
	AlternativeUserID	M ↓ U (note2)	ローカルシステムログのローカルオペレーティングシステム内で利用されているプロセス ID。
	UserName	U	RFC3881 の規定に従う。
	UserIsRequestor	M	RFC3881 の規定に従う。
	RoleIDCode	M	EV(110153, DCM, “Source”) ↓ EV(110153, DCM, “Source Role ID”) (note3)

	NetworkAccessPointTypeCode	M	マシン(DNS)ネームの場合、“1” IP アドレスの場合、“2”
	NetworkAccessPointID	M	ネットワークアクセスポイントに対する ID (マシンネームもしくは IP アドレス)。RFC3881 の規定に従う。
Human Requestor (if known) AuditMessage/ ActiveParticipant	UserID	M	トランザクションを発行した人の ID。
	AlternativeUserID	U	RFC3881 の規定に従う。
	UserName	U	RFC3881 の規定に従う。
	UserIsRequestor	M	RFC3881 の規定に従う。
	RoleIDCode	U	このトランザクションを許可しているユーザの Access Control の役割。
	NetworkAccessPointTypeCode	NA	
	NetworkAccessPointID	NA	

Destination AuditMessage/ ActiveParticipant	UserID	M	SOAP のエンドポイント URI。
	AlternativeUserID	U	RFC3881 の規定に従う。
	UserName	U	RFC3881 の規定に従う。
	UserIsRequestor	M	RFC3881 の規定に従う。
	RoleIDCode	M	EV(110152, DCM, “Destination”) ↓ EV(110152, DCM, “Destination Role ID”) <i>(note4)</i>
	NetworkAccessPointTypeCode	M	マシン(DNS)ネームの場合、“1” IP アドレスの場合、“2”
	NetworkAccessPointID	M	ネットワークアクセスポイントに対する ID (マシンネームもしくは IP アドレス)。RFC3881 の規定に従う。

Audit Source AuditMessage/ AuditSourceIdentification	AuditSourceID	U ↓ M <i>(note4)</i>	ログ発生源システムのユニークな ID。 RFC3881 の規定に従う。
	AuditEnterpriseSiteID	U	RFC3881 の規定に従う。
	AuditSourceTypeCode	U	RFC3881 の規定に従う。

Patient (AuditMessage/ ParticipantObjectIdentification)	ParticipantObjectTypeCode	M	EV(1)(人)
	ParticipantObjectTypeCodeRole	M	EV(1)(患者)
	ParticipantObjectDataLifeCycle	U	RFC3881 の規定に従う。
	ParticipantObjectIDTypeCode	M	EV(2, RFC-3881, “Patient Number”)
	ParticipantObjectSensitivity	U	RFC3881 の規定に従う。
	ParticipantObjectID	M	HL7 CX 型書式による患者 ID

	<i>ParticipantObjectName</i>	<i>U</i>	RFC3881 の規定に従う。
	<i>ParticipantObjectQuery</i>	<i>U</i>	RFC3881 の規定に従う。
	<i>ParticipantObjectDetail</i>	<i>U</i>	RFC3881 の規定に従う。

Query Parameters (AuditMessage/ ParticipantObjectIdentification)	<i>ParticipantObjectTypeCode</i>	M	EV(2) (システム)
	<i>ParticipantObjectTypeCodeRole</i>	M	EV(24) (query)
	<i>ParticipantObjectDataLifeCycle</i>	<i>U</i>	RFC3881 の規定に従う。
	<i>ParticipantObjectIDType</i>	M	EV(“ITI-47”, “IHE Transactions”, “Patient Demographics Query”)
	<i>ParticipantObjectSensitivity</i>	<i>U</i>	RFC3881 の規定に従う。
	<i>ParticipantObjectID</i>	<i>U</i>	RFC3881 の規定に従う。
	<i>ParticipantObjectName</i>	<i>U</i>	RFC3881 の規定に従う。
	<i>ParticipantObjectQuery</i>	M	Query メッセージの QueryByParameter セグメント、base64 で符号化されている。
	<i>ParticipantObjectDetail</i>	<i>U</i>	RFC3881 の規定に従う。

note1: TechnicalFramework では「EV(110112, DCM, “Query”)」と記載されているが、DICOM 規格での “Query” イベントは DICOM の検索のためのイベントコードで、DICOM 規格で定義されているログの構造には当トランザクションで記載不能なフィールドが存在する。よって、イベントコード「EV(110118, IHEJ, “PDQ Query”)」を新しく定義し、DICOM 規格との不整合を解決する。

note2: TechnicalFramework では「M」と記載されているが、DICOM 規格では「U」と記載されている。DICOM 規格に準拠し「U」に拡張する。

note3: TechnicalFramework では、コード名称が “Source” と記載されているが、DICOM 規格ではコード名称が “Source Role ID” となっている。DICOM 規格に準拠し “Source Role ID” に拡張する。

note4: TechnicalFramework では、コード名称が “Destination” と記載されているが、DICOM 規格ではコード名称が “Destination Role ID” となっている。DICOM 規格に準拠し “Destination Role ID” に拡張する。

note5: TechnicalFramework では「U」と記載されているが、DICOM 規格では「M」と記載されている。DICOM 規格に準拠し「M」に拡張する。

18.1.16.2. Patient Demographics Supplier アクタの監査ログメッセージ

Patient Demographics Supplier アクタが、Patient Demographics Query HL7 V3 [ITI-47]を受信した際の、個人情報へのアクセスイベントを記録するための監査ログメッセージを表 18.1.16.2 のように拡張する。

表 18.1.16.2 Patient Demographics Supplier アクタの監査ログメッセージ

	Field Name	Opt	Value Constraints
Event AuditMessage/ EventIdentification	EventID	M	EV(110112, DCM, “Query”) ↓ EV(110118, IHEJ, “PDQ Query”) (note1)

	EventActionCode	M	“E” (実行)
	EventDateTime	M	イベントが発生した時刻。 RFC3881 の規定に従う。
	EventOutcomeIndicator	M	イベントの成功、失敗を示す。 RFC3881 の規定に従う。
	EventTypeCode	M	EV(“ITI-47”, “IHE Transactions”, “Patient Demographics Query”)
Source (Patient Demographics Consumer) (1)			
Destination (Patient Demographics Supplier) (1)			
Audit Source (Patient Demographics Supplier) (1)			
Patient (0..n)			
Query Parameters(1)			

Where:

Source AuditMessage/ ActiveParticipant	UserID	M	<wsa:ReplyTo/>エレメントの内容。
	AlternativeUserID	U	RFC3881 の規定に従う。
	UserName	U	RFC3881 の規定に従う。
	UserIsRequestor	M	RFC3881 の規定に従う。
	RoleIDCode	M	EV(110153, DCM, “Source”) ↓ EV(110153, DCM, “Source Role ID”) (note2)
	NetworkAccessPointTypeCode	M	マシン(DNS)ネームの場合、“1” IP アドレスの場合、“2”
	NetworkAccessPointID	M	ネットワークアクセスポイントに対する ID (マシンネームもしくは IP アドレス)。RFC3881 の規定に従う。

Destination AuditMessage/ ActiveParticipant	UserID	M	SOAP のエンドポイント URL。
	AlternativeUserID	M ↓ U (note3)	ローカルシステムログのローカルオペレーティングシステム内で利用されているプロセス ID。
	UserName	U	RFC3881 の規定に従う。
	UserIsRequestor	M	RFC3881 の規定に従う。
	RoleIDCode	M	EV(110152, DCM, “Destination”) ↓ EV(110152, DCM, “Destination Role ID”) (note4)
	NetworkAccessPointTypeCode	M	マシン(DNS)ネームの場合、“1” IP アドレスの場合、“2”
	NetworkAccessPointID	M	ネットワークアクセスポイントに対する ID (マシンネームもしくは IP アドレス)。RFC3881 の規定に従う。

Audit Source AuditMessage/ AuditSourceIdentification	<i>AuditSourceID</i>	U ↓ M (note5)	ログ発生源システムのユニークな ID。 RFC3881 の規定に従う。
	<i>AuditEnterpriseSiteID</i>	U	RFC3881 の規定に従う。
	<i>AuditSourceTypeCode</i>	U	RFC3881 の規定に従う。

Patient (AuditMessage/ ParticipantObjectIdentification)	<i>ParticipantObjectTypeCode</i>	M	EV(1)(人)
	<i>ParticipantObjectTypeCodeRole</i>	M	EV(1)(患者)
	<i>ParticipantObjectDataLifeCycle</i>	U	RFC3881 の規定に従う。
	<i>ParticipantObjectIDTypeCode</i>	M	EV(2, RFC-3881, "Patient Number")
	<i>ParticipantObjectSensitivity</i>	U	RFC3881 の規定に従う。
	<i>ParticipantObjectID</i>	M	HL7 CX 型書式による患者 ID
	<i>ParticipantObjectName</i>	U	RFC3881 の規定に従う。
	<i>ParticipantObjectQuery</i>	U	RFC3881 の規定に従う。
<i>ParticipantObjectDetail</i>	U	RFC3881 の規定に従う。	

Query Parameters (AuditMessage/ ParticipantObjectIdentification)	<i>ParticipantObjectTypeCode</i>	M	EV(2) (システム)
	<i>ParticipantObjectTypeCodeRole</i>	M	EV(24) (query)
	<i>ParticipantObjectDataLifeCycle</i>	U	RFC3881 の規定に従う。
	<i>ParticipantObjectIDTypeCode</i>	M	EV("ITI-47", "IHE Transactions", "Patient Demographics Query")
	<i>ParticipantObjectSensitivity</i>	U	RFC3881 の規定に従う。
	<i>ParticipantObjectID</i>	U	RFC3881 の規定に従う。
	<i>ParticipantObjectName</i>	U	RFC3881 の規定に従う。
	<i>ParticipantObjectQuery</i>	M	Query メッセージの QueryByParameter セグメント、base64 で符号化されている。
<i>ParticipantObjectDetail</i>	U	RFC3881 の規定に従う。	

note1: TechnicalFramework では「EV(110112, DCM, "Query")」と記載されているが、DICOM 規格での "Query" イベントは DICOM の検索のためのイベントコードで、DICOM 規格で定義されているログの構造には当トランザクションで記載不能なフィールドが存在する。よって、イベントコード「EV(110118, IHEJ, "PDQ Query")」を新しく定義し、DICOM 規格との不整合を解決する。

note2: TechnicalFramework では、コード名称が "Source" と記載されているが、DICOM 規格ではコード名称が "Source Role ID" となっている。DICOM 規格に準拠し "Source Role ID" に拡張する。

note3: TechnicalFramework では「M」と記載されているが、DICOM 規格では「U」と記載されている。DICOM 規格に準拠し「U」に拡張する。

note4: TechnicalFramework では、コード名称が "Destination" と記載されているが、DICOM 規格ではコード名称が "Destination Role ID" となっている。DICOM 規格に準拠し "Destination Role ID" に拡張する。

note5) *TechnicalFramework* では「U」と記載されているが、*DICOM* 規格では「M」と記載されている。*DICOM* 規格に準拠し「M」に拡張する。

18.1.17. Retrieve Images [RAD-16]

Retrieve Images [RAD-16] トランザクションは、DICOM 通信によるトランザクションであるため、監査ログメッセージ書式は、DICOM 規格に準拠すべきである。*Technical Framework* には、監査ログメッセージ書式の詳細についての記載がないため、ここに監査ログ書式を記載することとした。尚、DICOM 規格の監査書式メッセージについては、DICOM Part15 A Secure Use Profiles を参照のこと。

18.1.17.1. Imaging Document Consumer アクタの監査ログメッセージ

Imaging Document Consumer アクタが、Retrieve Images [RAD-16]を実施した際の、アクセスイベントを記録するための監査ログメッセージを表 18.1.17.1 のように定義する。

表 18.1.17.1 Imaging Document Consumer アクタの監査ログメッセージ

	Field Name	Opt	Value Constraints
Event AuditMessage/ EventIdentification	EventID	M	EV(110103, DCM, "DICOM Instances Accessed")
	EventActionCode	M	"C" (作成)
	EventDateTime	M	DICOM の規定に従う。
	EventOutcomeIndicator	M	DICOM の規定に従う。
	EventTypeCode	M	EV("RAD-16", "IHE Transactions", "Retrieve Images")
Source (Imaging Document Source) (1)			
Destination (Imaging Document Consumer) (1)			
Audit Source (Imaging Document Consumer) (1)			
Patient (1)			
Studies (1..n)			

Where:

Source AuditMessage/ ActiveParticipant	UserID	M	DICOM の規定に従う。
	AlternativeUserID	U	DICOM の規定に従う。
	UserName	U	DICOM の規定に従う。
	UserIsRequestor	M	"false"
	RoleIDCode	M	EV(110153, DCM, "Source Role ID")
	NetworkAccessPointTypeCode	M	マシン(DNS)ネームの場合、"1" IP アドレスの場合、"2"
	NetworkAccessPointID	M	ネットワークアクセスポイントに対する ID (マシンネームもしくは IP アドレス)。RFC3881 の規定に従う。

Destination AuditMessage/ ActiveParticipant	UserID	M	DICOM の規定に従う。
	AlternativeUserID	U	DICOM の規定に従う。

	<i>UserName</i>	<i>U</i>	DICOM の規定に従う。
	<i>UserIsRequestor</i>	<i>M</i>	“true”
	<i>RoleIDCode</i>	<i>M</i>	EV(110152, DCM, “Destination Role ID”)
	<i>NetworkAccessPointTypeCode</i>	<i>M</i>	マシン(DNS)ネームの場合、“1” IP アドレスの場合、“2”
	<i>NetworkAccessPointID</i>	<i>M</i>	ネットワークアクセスポイントに対する ID (マシンネームもしくは IP アドレス)。 RFC3881 の規定に従う。

Audit Source <i>AuditMessage/</i> <i>AuditSourceIdentification</i>	<i>AuditSourceID</i>	<i>M</i>	ログ発生源システムのユニークな ID。 RFC3881 の規定に従う。
	<i>AuditEnterpriseSiteID</i>	<i>U</i>	RFC3881 の規定に従う。
	<i>AuditSourceTypeCode</i>	<i>U</i>	RFC3881 の規定に従う。

Patient <i>(AuditMessage/</i> <i>ParticipantObjectIdentification)</i>	<i>ParticipantObjectTypeCode</i>	<i>M</i>	EV(1)(人)
	<i>ParticipantObjectTypeCodeRole</i>	<i>M</i>	EV(1)(患者)
	<i>ParticipantObjectDataLifeCycle</i>	<i>U</i>	DICOM の規定に従う。
	<i>ParticipantObjectIDTypeCode</i>	<i>M</i>	EV(2, RFC-3881, “Patient Number”)
	<i>ParticipantObjectSensitivity</i>	<i>U</i>	DICOM の規定に従う。
	<i>ParticipantObjectID</i>	<i>M</i>	DICOM の規定に従う。
	<i>ParticipantObjectName</i>	<i>U</i>	DICOM の規定に従う。
	<i>ParticipantObjectQuery</i>	<i>U</i>	DICOM の規定に従う。
	<i>ParticipantObjectDetail</i>	<i>U</i>	DICOM の規定に従う。
	<i>ParticipantObjectDescription</i>	<i>U</i>	DICOM の規定に従う。

Studies (AuditMessage/ ParticipantObjectIdentification)	ParticipantObjectTypeCode	M	EV(2) (システム)
	ParticipantObjectTypeCodeRole	M	EV(3) (レポート)
	ParticipantObjectDataLifeCycle	U	DICOM の規定に従う。
	ParticipantObjectTypeCode	M	EV(110180, DCM, "Study Instance UID")
	ParticipantObjectSensitivity	U	DICOM の規定に従う。
	ParticipantObjectID	M	Study Instance UID の値
	ParticipantObjectName	C	DICOM の規定に従う。
	ParticipantObjectQuery	U	DICOM の規定に従う。
	ParticipantObjectDetail	M	DICOM の規定に従う。

18.1.17.2. Imaging Document Source アクタの監査ログメッセージ

Imaging Document Source アクタが、Retrieve Images [RAD-16]を受信した際の、アクセスイベントを記録するための監査ログメッセージを表 18.1.17.2 のように拡張する。

表 18.1.17.2 Imaging Document Source アクタの監査ログメッセージ

	Field Name	Opt	Value Constraints
Event AuditMessage/ EventIdentification	EventID	M	EV(110104, DCM, "DICOM Instances Transferred")
	EventActionCode	M	"R" (読み取り)
	EventDateTime	M	DICOM の規定に従う。
	EventOutcomeIndicator	M	DICOM の規定に従う。
	EventTypeCode	M	EV("ITI-16", "IHE Transactions", "Retrieve Images")
Source (Imaging Document Source) (1)			
Destination (Imaging Document Consumer) (1)			
Audit Source (Imaging Document Source) (1)			
Patient (1)			
Studies (1..n)			

Where:

Source AuditMessage/ ActiveParticipant	UserID	M	DICOM の規定に従う。
	AlternativeUserID	U	DICOM の規定に従う。
	UserName	U	DICOM の規定に従う。
	UserIsRequestor	M	"false"
	RoleIDCode	M	EV(110153, DCM, "Source Role ID")

	<i>NetworkAccessPointTypeCode</i>	M	マシン(DNS)ネームの場合、“1” IP アドレスの場合、“2”
	<i>NetworkAccessPointID</i>	M	ネットワークアクセスポイントに対する ID (マシンネームもしくは IP アドレス)。 RFC3881 の規定に従う。

Destination <i>AuditMessage/ ActiveParticipant</i>	<i>UserID</i>	M	DICOM の規定に従う。
	<i>AlternativeUserID</i>	U	DICOM の規定に従う。
	<i>UserName</i>	U	DICOM の規定に従う。
	<i>UserIsRequestor</i>	M	“true”
	<i>RoleIDCode</i>	M	EV(110152, DCM, “Destination Role ID”)
	<i>NetworkAccessPointTypeCode</i>	M	マシン(DNS)ネームの場合、“1” IP アドレスの場合、“2”
	<i>NetworkAccessPointID</i>	M	ネットワークアクセスポイントに対する ID (マシンネームもしくは IP アドレス)。 RFC3881 の規定に従う。

Audit Source <i>AuditMessage/ AuditSourceIdentification</i>	<i>AuditSourceID</i>	M	ログ発生源システムのユニークな ID。 RFC3881 の規定に従う。
	<i>AuditEnterpriseSiteID</i>	U	RFC3881 の規定に従う。
	<i>AuditSourceTypeCode</i>	U	RFC3881 の規定に従う。

Patient <i>(AuditMessage/ ParticipantObjectIdentification)</i>	<i>ParticipantObjectTypeCode</i>	M	EV(1)(人)
	<i>ParticipantObjectTypeCodeRole</i>	M	EV(1)(患者)
	<i>ParticipantObjectDataLifeCycle</i>	U	DICOM の規定に従う。
	<i>ParticipantObjectIDTypeCode</i>	M	EV(2, RFC-3881, “Patient Number”)
	<i>ParticipantObjectSensitivity</i>	U	DICOM の規定に従う。
	<i>ParticipantObjectID</i>	M	DICOM の規定に従う。
	<i>ParticipantObjectName</i>	U	DICOM の規定に従う。
	<i>ParticipantObjectQuery</i>	U	DICOM の規定に従う。
	<i>ParticipantObjectDetail</i>	U	DICOM の規定に従う。
	<i>ParticipantObjectDescription</i>	U	DICOM の規定に従う。

Studies (AuditMessage/ ParticipantObjectIdentification)	ParticipantObjectTypeCode	M	EV(2) (システム)
	ParticipantObjectTypeCodeRole	M	EV(3) (レポート)
	ParticipantObjectDataLifeCycle	U	DICOM の規定に従う。
	ParticipantObjectTypeCode	M	EV (110180, DCM, "Study Instance UID")
	ParticipantObjectSensitivity	U	DICOM の規定に従う。
	ParticipantObjectID	M	Study Instance UID の値
	ParticipantObjectName	U	DICOM の規定に従う。
	ParticipantObjectQuery	U	DICOM の規定に従う。
	ParticipantObjectDetail	U	DICOM の規定に従う。
	ParticipantObjectDescription	U	DICOM の規定に従う。
	SOPClass	MC	DICOM の規定に従う。
	Accession	U	DICOM の規定に従う。
	NumberOfInstances	U	DICOM の規定に従う。
	Instances	U	DICOM の規定に従う。
	Encrypted	U	DICOM の規定に従う。
Anonymized	U	DICOM の規定に従う。	

18.1.18. Retrieve Presentation States [RAD-17]

Retrieve Presentation States [RAD-17] トランザクションは、DICOM 通信によるトランザクションであるため、監査ログメッセージ書式は、DICOM 規格に準拠すべきである。Technical Framework には、監査ログメッセージ書式の詳細についての記載がないため、ここに監査ログ書式を記載することとした。尚、DICOM 規格の監査書式メッセージについては、DICOM Part15 A Secure Use Profiles を参照のこと。

18.1.18.1. Imaging Document Consumer アクタの監査ログメッセージ

Imaging Document Consumer アクタが、Retrieve Presentation States [RAD-17]を実施した際の、アクセスイベントを記録するための監査ログメッセージを表 18.1.18.1 のように定義する。

表 18.1.18.1 Imaging Document Consumer アクタの監査ログメッセージ

	Field Name	Opt	Value Constraints
Event	EventID	M	EV(110103, DCM, "DICOM Instances Accessed")

	<i>EventActionCode</i>	M	“C” (作成)
	<i>EventDateTime</i>	M	DICOM の規定に従う。
	<i>EventOutcomeIndicator</i>	M	DICOM の規定に従う。
	<i>EventTypeCode</i>	M	EV(“RAD-17”, “IHE Transactions”, “Retrieve Presentation States”)
Source (Imaging Document Source) (1)			
Destination (Imaging Document Consumer) (1)			
Audit Source (Imaging Document Consumer) (1)			
Patient (1)			
Studies (1..n)			

Where:

Source AuditMessage/ ActiveParticipant	<i>UserID</i>	M	DICOM の規定に従う。
	<i>AlternativeUserID</i>	U	DICOM の規定に従う。
	<i>UserName</i>	U	DICOM の規定に従う。
	<i>UserIsRequestor</i>	M	“false”
	<i>RoleIDCode</i>	M	EV(110153, DCM, “Source Role ID”)
	<i>NetworkAccessPointTypeCode</i>	M	マシン(DNS)ネームの場合、“1” IP アドレスの場合、“2”
	<i>NetworkAccessPointID</i>	M	ネットワークアクセスポイントに対する ID (マシンネームもしくは IP アドレス)。RFC3881 の規定に従う。

Destination AuditMessage/ ActiveParticipant	<i>UserID</i>	M	DICOM の規定に従う。
	<i>AlternativeUserID</i>	U	DICOM の規定に従う。
	<i>UserName</i>	U	DICOM の規定に従う。
	<i>UserIsRequestor</i>	M	“true”
	<i>RoleIDCode</i>	M	EV(110152, DCM, “Destination Role ID”)
	<i>NetworkAccessPointTypeCode</i>	M	マシン(DNS)ネームの場合、“1” IP アドレスの場合、“2”
	<i>NetworkAccessPointID</i>	M	ネットワークアクセスポイントに対する ID (マシンネームもしくは IP アドレス)。RFC3881 の規定に従う。

Audit Source AuditMessage/ AuditSourceIdentification	<i>AuditSourceID</i>	M	ログ発生源システムのユニークな ID。 RFC3881 の規定に従う。
	<i>AuditEnterpriseSiteID</i>	U	RFC3881 の規定に従う。
	<i>AuditSourceTypeCode</i>	U	RFC3881 の規定に従う。

Patient (AuditMessage/ ParticipantObjectIdentification)	ParticipantObjectTypeCode	M	EV(1)(人)
	ParticipantObjectTypeCodeRole	M	EV(1)(患者)
	ParticipantObjectDataLifeCycle	U	DICOM の規定に従う。
	ParticipantObjectTypeCode	M	EV(2, RFC-3881, "Patient Number")
	ParticipantObjectSensitivity	U	DICOM の規定に従う。
	ParticipantObjectID	M	DICOM の規定に従う。
	ParticipantObjectName	U	DICOM の規定に従う。
	ParticipantObjectQuery	U	DICOM の規定に従う。
	ParticipantObjectDetail	U	DICOM の規定に従う。
	ParticipantObjectDescription	U	DICOM の規定に従う。

Studies (AuditMessage/ ParticipantObjectIdentification)	ParticipantObjectTypeCode	M	EV(2) (システム)
	ParticipantObjectTypeCodeRole	M	EV(3) (レポート)
	ParticipantObjectDataLifeCycle	U	DICOM の規定に従う。
	ParticipantObjectTypeCode	M	EV(110180, DCM, "Study Instance UID")
	ParticipantObjectSensitivity	U	DICOM の規定に従う。
	ParticipantObjectID	M	Study Instance UID の値
	ParticipantObjectName	C	DICOM の規定に従う。
	ParticipantObjectQuery	U	DICOM の規定に従う。
	ParticipantObjectDetail	M	DICOM の規定に従う。

18.1.18.2. Imaging Document Source アクタの監査ログメッセージ

Imaging Document Source アクタが、Retrieve Presentation States [RAD-17]を受信した際の、アクセスイベントを記録するための監査ログメッセージを表 18.1.18.2 のように定義する。

表 18.1.18.2 Imaging Document Source アクタの監査ログメッセージ

	Field Name	Opt	Value Constraints
Event	EventID	M	EV(110104, DCM, "DICOM Instances Transferred")

	<i>EventActionCode</i>	M	“R” (読み取り)
	<i>EventDateTime</i>	M	DICOM の規定に従う。
	<i>EventOutcomeIndicator</i>	M	DICOM の規定に従う。
	<i>EventTypeCode</i>	M	EV(“RAD-17”, “IHE Transactions”, “Retrieve Presentation States”)
Source (Imaging Document Source) (1)			
Destination (Imaging Document Consumer) (1)			
Audit Source (Imaging Document Source) (1)			
Patient (1)			
Studies (1..n)			

Where:

Source AuditMessage/ ActiveParticipant	<i>UserID</i>	M	DICOM の規定に従う。
	<i>AlternativeUserID</i>	U	DICOM の規定に従う。
	<i>UserName</i>	U	DICOM の規定に従う。
	<i>UserIsRequestor</i>	M	“false”
	<i>RoleIDCode</i>	M	EV(110153, DCM, “Source Role ID”)
	<i>NetworkAccessPointTypeCode</i>	M	マシン(DNS)ネームの場合、“1” IP アドレスの場合、“2”
	<i>NetworkAccessPointID</i>	M	ネットワークアクセスポイントに対する ID (マシンネームもしくは IP アドレス)。 RFC3881 の規定に従う。

Destination AuditMessage/ ActiveParticipant	<i>UserID</i>	M	DICOM の規定に従う。
	<i>AlternativeUserID</i>	U	DICOM の規定に従う。
	<i>UserName</i>	U	DICOM の規定に従う。
	<i>UserIsRequestor</i>	M	“true”
	<i>RoleIDCode</i>	M	EV(110152, DCM, “Destination Role ID”)
	<i>NetworkAccessPointTypeCode</i>	M	マシン(DNS)ネームの場合、“1” IP アドレスの場合、“2”
	<i>NetworkAccessPointID</i>	M	ネットワークアクセスポイントに対する ID (マシンネームもしくは IP アドレス)。 RFC3881 の規定に従う。

Audit Source AuditMessage/ AuditSourceIdentification	<i>AuditSourceID</i>	M	ログ発生源システムのユニークな ID。 RFC3881 の規定に従う。
	<i>AuditEnterpriseSiteID</i>	U	RFC3881 の規定に従う。
	<i>AuditSourceTypeCode</i>	U	RFC3881 の規定に従う。

Patient (AuditMessage/ ParticipantObjectIdentification)	ParticipantObjectTypeCode	M	EV(1)(人)
	ParticipantObjectTypeCodeRole	M	EV(1)(患者)
	ParticipantObjectDataLifeCycle	U	DICOMの規定に従う。
	ParticipantObjectTypeCode	M	EV(2, RFC-3881, "Patient Number")
	ParticipantObjectSensitivity	U	DICOMの規定に従う。
	ParticipantObjectID	M	DICOMの規定に従う。
	ParticipantObjectName	U	DICOMの規定に従う。
	ParticipantObjectQuery	U	DICOMの規定に従う。
	ParticipantObjectDetail	U	DICOMの規定に従う。
	ParticipantObjectDescription	U	DICOMの規定に従う。

Studies (AuditMessage/ ParticipantObjectIdentification)	ParticipantObjectTypeCode	M	EV(2) (システム)
	ParticipantObjectTypeCodeRole	M	EV(3) (レポート)
	ParticipantObjectDataLifeCycle	U	DICOMの規定に従う。
	ParticipantObjectTypeCode	M	EV(110180, DCM, "Study Instance UID")
	ParticipantObjectSensitivity	U	DICOMの規定に従う。
	ParticipantObjectID	M	Study Instance UID の値
	ParticipantObjectName	U	DICOMの規定に従う。
	ParticipantObjectQuery	U	DICOMの規定に従う。
	ParticipantObjectDetail	U	DICOMの規定に従う。
	ParticipantObjectDescription	U	DICOMの規定に従う。
	SOPClass	MC	DICOMの規定に従う。
	Accession	U	DICOMの規定に従う。
	NumberOfInstances	U	DICOMの規定に従う。
	Instances	U	DICOMの規定に従う。
	Encrypted	U	DICOMの規定に従う。
	Anonymized	U	DICOMの規定に従う。

18.1.19. Retrieve Reports [RAD-27]

Retrieve Reports [RAD-27] トランザクションは、DICOM 通信によるトランザクションであるため、監査ログメッセージ書式は、DICOM 規格に準拠すべきである。Technical Framework には、監査ログメッセージ書式の詳細についての記載がないため、ここに監査ログ書式を記載することとする。尚、DICOM 規格の監査書式メッセージについては、DICOM Part15 A Secure Use Profiles を参照のこと。

18.1.19.1. Imaging Document Consumer アクタの監査ログメッセージ

Imaging Document Consumer アクタが、Retrieve Reports [RAD-27]を実施した際の、アクセスイベントを記録するための監査ログメッセージを表 18.1.19.1 のように定義する。

表 18.1.19.1 Imaging Document Consumer アクタの監査ログメッセージ

	Field Name	Opt	Value Constraints
Event AuditMessage/ EventIdentification	EventID	M	EV(110103, DCM, "DICOM Instances Accessed")
	EventActionCode	M	"C" (作成)
	EventDateTime	M	DICOM の規定に従う。
	EventOutcomeIndicator	M	DICOM の規定に従う。
	EventTypeCode	M	EV("RAD-27", "IHE Transactions", "Retrieve Reports")
Source (Imaging Document Source) (1)			
Destination (Imaging Document Consumer) (1)			
Audit Source (Imaging Document Consumer) (1)			
Patient (1)			
Studies (1..n)			

Where:

Source AuditMessage/ ActiveParticipant	UserID	M	DICOM の規定に従う。
	AlternativeUserID	U	DICOM の規定に従う。
	UserName	U	DICOM の規定に従う。
	UserIsRequestor	M	"false"
	RoleIDCode	M	EV(110153, DCM, "Source Role ID")
	NetworkAccessPointTypeCode	M	マシン(DNS)ネームの場合、"1" IP アドレスの場合、"2"
	NetworkAccessPointID	M	ネットワークアクセスポイントに対する ID (マシンネームもしくは IP アドレス)。RFC3881 の規定に従う。

Destination AuditMessage/ ActiveParticipant	UserID	M	DICOM の規定に従う。
	AlternativeUserID	U	DICOM の規定に従う。
	UserName	U	DICOM の規定に従う。

	UserIsRequestor	M	“true”
	RoleIDCode	M	EV(110152, DCM, “Destination Role ID”)
	NetworkAccessPointTypeCode	M	マシン(DNS)ネームの場合、“1” IP アドレスの場合、“2”
	NetworkAccessPointID	M	ネットワークアクセスポイントに対する ID (マシンネームもしくは IP アドレス)。 RFC3881 の規定に従う。

Audit Source AuditMessage/ AuditSourceIdentification	AuditSourceID	M	ログ発生源システムのユニークな ID。 RFC3881 の規定に従う。
	AuditEnterpriseSiteID	U	RFC3881 の規定に従う。
	AuditSourceTypeCode	U	RFC3881 の規定に従う。

Patient (AuditMessage/ ParticipantObjectIdentification)	ParticipantObjectTypeCode	M	EV(1)(人)
	ParticipantObjectTypeCodeRole	M	EV(1)(患者)
	ParticipantObjectDataLifeCycle	U	DICOM の規定に従う。
	ParticipantObjectIDTypeCode	M	EV(2, RFC-3881, “Patient Number”)
	ParticipantObjectSensitivity	U	DICOM の規定に従う。
	ParticipantObjectID	M	DICOM の規定に従う。
	ParticipantObjectName	U	DICOM の規定に従う。
	ParticipantObjectQuery	U	DICOM の規定に従う。
	ParticipantObjectDetail	U	DICOM の規定に従う。
ParticipantObjectDescription	U	DICOM の規定に従う。	

Studies (AuditMessage/ ParticipantObjectIdentification)	ParticipantObjectTypeCode	M	EV(2) (システム)
	ParticipantObjectTypeCodeRole	M	EV(3) (レポート)
	ParticipantObjectDataLifeCycle	U	DICOM の規定に従う。
	ParticipantObjectIDTypeCode	M	EV(110180, DCM, "Study Instance UID")
	ParticipantObjectSensitivity	U	DICOM の規定に従う。
	ParticipantObjectID	M	Study Instance UID の値
	ParticipantObjectName	C	DICOM の規定に従う。
	ParticipantObjectQuery	U	DICOM の規定に従う。
ParticipantObjectDetail	M	DICOM の規定に従う。	

18.1.19.2. Imaging Document Source アクタの監査ログメッセージ

Imaging Document Source アクタが、Retrieve Reports [RAD-27]を受信した際の、アクセスイベントを記録するための監査ログメッセージを表 18.1.19.2 のように定義する。

表 18.1.19.2 Imaging Document Source アクタの監査ログメッセージ

	Field Name	Opt	Value Constraints
Event AuditMessage/ EventIdentification	EventID	M	EV(110104, DCM, “DICOM Instances Transferred”)
	EventActionCode	M	“R” (読み取り)
	EventDateTime	M	DICOM の規定に従う。
	EventOutcomeIndicator	M	DICOM の規定に従う。
	EventTypeCode	M	EV(“ITI-27”, “IHE Transactions”, “Retrieve Reports”)
Source (Imaging Document Source) (1)			
Destination (Imaging Document Consumer) (1)			
Audit Source (Imaging Document Source) (1)			
Patient (1)			
Studies (1..n)			

Where:

Source AuditMessage/ ActiveParticipant	UserID	M	DICOM の規定に従う。
	AlternativeUserID	U	DICOM の規定に従う。
	UserName	U	DICOM の規定に従う。
	UserIsRequestor	M	“false”
	RoleIDCode	M	EV(110153, DCM, “Source Role ID”)
	NetworkAccessPointTypeCode	M	マシン(DNS)ネームの場合、“1” IP アドレスの場合、“2”
	NetworkAccessPointID	M	ネットワークアクセスポイントに対する ID (マシンネームもしくは IP アドレス)。 RFC3881 の規定に従う。

Destination AuditMessage/ ActiveParticipant	UserID	M	DICOM の規定に従う。
	AlternativeUserID	U	DICOM の規定に従う。
	UserName	U	DICOM の規定に従う。
	UserIsRequestor	M	“true”
	RoleIDCode	M	EV(110152, DCM, “Destination Role ID”)
	NetworkAccessPointTypeCode	M	マシン(DNS)ネームの場合、“1” IP アドレスの場合、“2”
	NetworkAccessPointID	M	ネットワークアクセスポイントに対する ID (マシンネームもしくは IP アドレス)。 RFC3881 の規定に従う。

Audit Source AuditMessage/ AuditSourceIdentification	AuditSourceID	M	ログ発生源システムのユニークな ID。 RFC3881 の規定に従う。
	AuditEnterpriseSiteID	U	RFC3881 の規定に従う。
	AuditSourceTypeCode	U	RFC3881 の規定に従う。

Patient (AuditMessage/ ParticipantObjectIdentification)	ParticipantObjectTypeCode	M	EV(1)(人)
	ParticipantObjectTypeCodeRole	M	EV(1)(患者)
	ParticipantObjectDataLifeCycle	U	DICOM の規定に従う。
	ParticipantObjectIDTypeCode	M	EV(2, RFC-3881, “Patient Number”)
	ParticipantObjectSensitivity	U	DICOM の規定に従う。
	ParticipantObjectID	M	DICOM の規定に従う。
	ParticipantObjectName	U	DICOM の規定に従う。
	ParticipantObjectQuery	U	DICOM の規定に従う。
	ParticipantObjectDetail	U	DICOM の規定に従う。
ParticipantObjectDescription	U	DICOM の規定に従う。	

Studies (AuditMessage/ ParticipantObjectIdentification)	ParticipantObjectTypeCode	M	EV(2) (システム)
	ParticipantObjectTypeCodeRole	M	EV(3) (レポート)
	ParticipantObjectDataLifeCycle	U	DICOM の規定に従う。
	ParticipantObjectTypeCode	M	EV (110180, DCM, "Study Instance UID")
	ParticipantObjectSensitivity	U	DICOM の規定に従う。
	ParticipantObjectID	M	Study Instance UID の値
	ParticipantObjectName	U	DICOM の規定に従う。
	ParticipantObjectQuery	U	DICOM の規定に従う。
	ParticipantObjectDetail	U	DICOM の規定に従う。
	ParticipantObjectDescription	U	DICOM の規定に従う。
	SOPClass	MC	DICOM の規定に従う。
	Accession	U	DICOM の規定に従う。
	NumberOfInstances	U	DICOM の規定に従う。
	Instances	U	DICOM の規定に従う。
	Encrypted	U	DICOM の規定に従う。
Anonymized	U	DICOM の規定に従う。	

18.1.20. Retrieve Key Image Note [RAD-31]

Retrieve Key Image Note [RAD-31] トランザクションは、DICOM 通信によるトランザクションであるため、監査ログメッセージ書式は、DICOM 規格に準拠すべきである。Technical Framework には、監査ログメッセージ書式の詳細についての記載がないため、ここに監査ログ書式を記載することとする。尚、DICOM 規格の監査書式メッセージについては、DICOM Part15 A Secure Use Profiles を参照のこと。

18.1.20.1. Imaging Document Consumer アクタの監査ログメッセージ

Imaging Document Consumer アクタが、Retrieve Key Image Note [RAD-31]を実施した際の、アクセスイベントを記録するための監査ログメッセージを表 18.1.20.1 のように定義する。

表 18.1.20.1 Imaging Document Consumer アクタの監査ログメッセージ

	Field Name	Opt	Value Constraints
Event	EventID	M	EV(110103, DCM, "DICOM Instances Accessed")

	<i>EventActionCode</i>	M	“C” (作成)
	<i>EventDateTime</i>	M	DICOM の規定に従う。
	<i>EventOutcomeIndicator</i>	M	DICOM の規定に従う。
	<i>EventTypeCode</i>	M	EV(“RAD-31”, “IHE Transactions”, “Retrieve Key Image Note”)
Source (Imaging Document Source) (1)			
Destination (Imaging Document Consumer) (1)			
Audit Source (Imaging Document Consumer) (1)			
Patient (1)			
Studies (1..n)			

Where:

Source AuditMessage/ ActiveParticipant	<i>UserID</i>	M	DICOM の規定に従う。
	<i>AlternativeUserID</i>	U	DICOM の規定に従う。
	<i>UserName</i>	U	DICOM の規定に従う。
	<i>UserIsRequestor</i>	M	“false”
	<i>RoleIDCode</i>	M	EV(110153, DCM, “Source Role ID”)
	<i>NetworkAccessPointTypeCode</i>	M	マシン(DNS)ネームの場合、“1” IP アドレスの場合、“2”
	<i>NetworkAccessPointID</i>	M	ネットワークアクセスポイントに対する ID (マシンネームもしくは IP アドレス)。RFC3881 の規定に従う。

Destination AuditMessage/ ActiveParticipant	<i>UserID</i>	M	DICOM の規定に従う。
	<i>AlternativeUserID</i>	U	DICOM の規定に従う。
	<i>UserName</i>	U	DICOM の規定に従う。
	<i>UserIsRequestor</i>	M	“true”
	<i>RoleIDCode</i>	M	EV(110152, DCM, “Destination Role ID”)
	<i>NetworkAccessPointTypeCode</i>	M	マシン(DNS)ネームの場合、“1” IP アドレスの場合、“2”
	<i>NetworkAccessPointID</i>	M	ネットワークアクセスポイントに対する ID (マシンネームもしくは IP アドレス)。RFC3881 の規定に従う。

Audit Source AuditMessage/ AuditSourceIdentification	<i>AuditSourceID</i>	M	ログ発生源システムのユニークな ID。 RFC3881 の規定に従う。
	<i>AuditEnterpriseSiteID</i>	U	RFC3881 の規定に従う。
	<i>AuditSourceTypeCode</i>	U	RFC3881 の規定に従う。

Patient (AuditMessage/ ParticipantObjectIdentification)	ParticipantObjectTypeCode	M	EV(1)(人)
	ParticipantObjectTypeCodeRole	M	EV(1)(患者)
	ParticipantObjectDataLifeCycle	U	DICOM の規定に従う。
	ParticipantObjectTypeCode	M	EV(2, RFC-3881, "Patient Number")
	ParticipantObjectSensitivity	U	DICOM の規定に従う。
	ParticipantObjectID	M	DICOM の規定に従う。
	ParticipantObjectName	U	DICOM の規定に従う。
	ParticipantObjectQuery	U	DICOM の規定に従う。
	ParticipantObjectDetail	U	DICOM の規定に従う。
	ParticipantObjectDescription	U	DICOM の規定に従う。

Studies (AuditMessage/ ParticipantObjectIdentification)	ParticipantObjectTypeCode	M	EV(2) (システム)
	ParticipantObjectTypeCodeRole	M	EV(3) (レポート)
	ParticipantObjectDataLifeCycle	U	DICOM の規定に従う。
	ParticipantObjectTypeCode	M	EV(110180, DCM, "Study Instance UID")
	ParticipantObjectSensitivity	U	DICOM の規定に従う。
	ParticipantObjectID	M	Study Instance UID の値
	ParticipantObjectName	C	DICOM の規定に従う。
	ParticipantObjectQuery	U	DICOM の規定に従う。
	ParticipantObjectDetail	M	DICOM の規定に従う。

18.1.20.2. Imaging Document Source アクタの監査ログメッセージ

Imaging Document Source アクタが、Retrieve Key Image Note [RAD-31]を受信した際の、アクセスイベントを記録するための監査ログメッセージを表 18.1.20.2 のように拡張する。

表 18.1.20.2 Imaging Document Source アクタの監査ログメッセージ

	Field Name	Opt	Value Constraints
Event	EventID	M	EV(110104, DCM, "DICOM Instances Transferred")

	<i>EventActionCode</i>	M	“R” (読み取り)
	<i>EventDateTime</i>	M	DICOM の規定に従う。
	<i>EventOutcomeIndicator</i>	M	DICOM の規定に従う。
	<i>EventTypeCode</i>	M	EV(“RAD-31”, “IHE Transactions”, “Retrieve Key Image Note”)
Source (Imaging Document Source) (1)			
Destination (Imaging Document Consumer) (1)			
Audit Source (Imaging Document Source) (1)			
Patient (1)			
Studies (1..n)			

Where:

Source AuditMessage/ ActiveParticipant	<i>UserID</i>	M	DICOM の規定に従う。
	<i>AlternativeUserID</i>	U	DICOM の規定に従う。
	<i>UserName</i>	U	DICOM の規定に従う。
	<i>UserIsRequestor</i>	M	“false”
	<i>RoleIDCode</i>	M	EV(110153, DCM, “Source Role ID”)
	<i>NetworkAccessPointTypeCode</i>	M	マシン(DNS)ネームの場合、“1” IP アドレスの場合、“2”
	<i>NetworkAccessPointID</i>	M	ネットワークアクセスポイントに対する ID (マシンネームもしくは IP アドレス)。 RFC3881 の規定に従う。

Destination AuditMessage/ ActiveParticipant	<i>UserID</i>	M	DICOM の規定に従う。
	<i>AlternativeUserID</i>	U	DICOM の規定に従う。
	<i>UserName</i>	U	DICOM の規定に従う。
	<i>UserIsRequestor</i>	M	“true”
	<i>RoleIDCode</i>	M	EV(110152, DCM, “Destination Role ID”)
	<i>NetworkAccessPointTypeCode</i>	M	マシン(DNS)ネームの場合、“1” IP アドレスの場合、“2”
	<i>NetworkAccessPointID</i>	M	ネットワークアクセスポイントに対する ID (マシンネームもしくは IP アドレス)。 RFC3881 の規定に従う。

Audit Source AuditMessage/ AuditSourceIdentification	<i>AuditSourceID</i>	M	ログ発生源システムのユニークな ID。 RFC3881 の規定に従う。
	<i>AuditEnterpriseSiteID</i>	U	RFC3881 の規定に従う。
	<i>AuditSourceTypeCode</i>	U	RFC3881 の規定に従う。

Patient (AuditMessage/ ParticipantObjectIdentification)	ParticipantObjectTypeCode	M	EV(1)(人)
	ParticipantObjectTypeCodeRole	M	EV(1)(患者)
	ParticipantObjectDataLifeCycle	U	DICOMの規定に従う。
	ParticipantObjectTypeCode	M	EV(2, RFC-3881, "Patient Number")
	ParticipantObjectSensitivity	U	DICOMの規定に従う。
	ParticipantObjectID	M	DICOMの規定に従う。
	ParticipantObjectName	U	DICOMの規定に従う。
	ParticipantObjectQuery	U	DICOMの規定に従う。
	ParticipantObjectDetail	U	DICOMの規定に従う。
	ParticipantObjectDescription	U	DICOMの規定に従う。

Studies (AuditMessage/ ParticipantObjectIdentification)	ParticipantObjectTypeCode	M	EV(2) (システム)
	ParticipantObjectTypeCodeRole	M	EV(3) (レポート)
	ParticipantObjectDataLifeCycle	U	DICOMの規定に従う。
	ParticipantObjectTypeCode	M	EV(110180, DCM, "Study Instance UID")
	ParticipantObjectSensitivity	U	DICOMの規定に従う。
	ParticipantObjectID	M	Study Instance UID の値
	ParticipantObjectName	U	DICOMの規定に従う。
	ParticipantObjectQuery	U	DICOMの規定に従う。
	ParticipantObjectDetail	U	DICOMの規定に従う。
	ParticipantObjectDescription	U	DICOMの規定に従う。
	SOPClass	MC	DICOMの規定に従う。
	Accession	U	DICOMの規定に従う。
	NumberOfInstances	U	DICOMの規定に従う。
	Instances	U	DICOMの規定に従う。
	Encrypted	U	DICOMの規定に従う。
	Anonymized	U	DICOMの規定に従う。

18.1.21. Retrieve Evidence Documents [RAD-45]

Retrieve Evidence Documents [RAD-45] トランザクションは、DICOM 通信によるトランザクションであるため、監査ログメッセージ書式は、DICOM 規格に準拠すべきである。Technical Framework には、監査ログメッセージ書式の詳細についての記載がないため、ここに監査ログ書式を記載することとする。尚、DICOM 規格の監査書式メッセージについては、DICOM Part15 A Secure Use Profiles を参照のこと。

18.1.21.1. Imaging Document Consumer アクタの監査ログメッセージ

Imaging Document Consumer アクタが、Retrieve Evidence Documents [RAD-45]を実施した際の、アクセスイベントを記録するための監査ログメッセージを表 18.1.21.1 のように定義する。

表 18.1.21.1 Imaging Document Consumer アクタの監査ログメッセージ

	Field Name	Opt	Value Constraints
Event AuditMessage/ EventIdentification	EventID	M	EV(110103, DCM, "DICOM Instances Accessed")
	EventActionCode	M	"C" (作成)
	EventDateTime	M	DICOM の規定に従う。
	EventOutcomeIndicator	M	DICOM の規定に従う。
	EventTypeCode	M	EV("ITI-45", "IHE Transactions", "Retrieve Evidence Documents")
Source (Imaging Document Source) (1)			
Destination (Imaging Document Consumer) (1)			
Audit Source (Imaging Document Consumer) (1)			
Patient (1)			
Studies (1..n)			

Where:

Source AuditMessage/ ActiveParticipant	UserID	M	DICOM の規定に従う。
	AlternativeUserID	U	DICOM の規定に従う。
	UserName	U	DICOM の規定に従う。
	UserIsRequestor	M	"false"
	RoleIDCode	M	EV(110153, DCM, "Source Role ID")
	NetworkAccessPointTypeCode	M	マシン(DNS)ネームの場合、"1" IP アドレスの場合、"2"
	NetworkAccessPointID	M	ネットワークアクセスポイントに対する ID (マシンネームもしくは IP アドレス)。RFC3881 の規定に従う。

Destination AuditMessage/ ActiveParticipant	UserID	M	DICOM の規定に従う。
	AlternativeUserID	U	DICOM の規定に従う。

	<i>UserName</i>	<i>U</i>	DICOM の規定に従う。
	<i>UserIsRequestor</i>	<i>M</i>	“true”
	<i>RoleIDCode</i>	<i>M</i>	EV(110152, DCM, “Destination Role ID”)
	<i>NetworkAccessPointTypeCode</i>	<i>M</i>	マシン(DNS)ネームの場合、“1” IP アドレスの場合、“2”
	<i>NetworkAccessPointID</i>	<i>M</i>	ネットワークアクセスポイントに対する ID (マシンネームもしくは IP アドレス)。 RFC3881 の規定に従う。

Audit Source (AuditMessage/ AuditSourceIdentification)	<i>AuditSourceID</i>	<i>M</i>	ログ発生源システムのユニークな ID。 RFC3881 の規定に従う。
	<i>AuditEnterpriseSiteID</i>	<i>U</i>	RFC3881 の規定に従う。
	<i>AuditSourceTypeCode</i>	<i>U</i>	RFC3881 の規定に従う。

Patient (AuditMessage/ ParticipantObjectIdentification)	<i>ParticipantObjectTypeCode</i>	<i>M</i>	EV(1)(人)
	<i>ParticipantObjectTypeCodeRole</i>	<i>M</i>	EV(1)(患者)
	<i>ParticipantObjectDataLifeCycle</i>	<i>U</i>	DICOM の規定に従う。
	<i>ParticipantObjectIDTypeCode</i>	<i>M</i>	EV(2, RFC-3881, “Patient Number”)
	<i>ParticipantObjectSensitivity</i>	<i>U</i>	DICOM の規定に従う。
	<i>ParticipantObjectID</i>	<i>M</i>	DICOM の規定に従う。
	<i>ParticipantObjectName</i>	<i>U</i>	DICOM の規定に従う。
	<i>ParticipantObjectQuery</i>	<i>U</i>	DICOM の規定に従う。
	<i>ParticipantObjectDetail</i>	<i>U</i>	DICOM の規定に従う。
	<i>ParticipantObjectDescription</i>	<i>U</i>	DICOM の規定に従う。

Studies (AuditMessage/ ParticipantObjectIdentification)	ParticipantObjectTypeCode	M	EV(2) (システム)
	ParticipantObjectTypeCodeRole	M	EV(3) (レポート)
	ParticipantObjectDataLifeCycle	U	DICOM の規定に従う。
	ParticipantObjectTypeCode	M	EV(110180, DCM, "Study Instance UID")
	ParticipantObjectSensitivity	U	DICOM の規定に従う。
	ParticipantObjectID	M	Study Instance UID の値
	ParticipantObjectName	C	DICOM の規定に従う。
	ParticipantObjectQuery	U	DICOM の規定に従う。
	ParticipantObjectDetail	M	DICOM の規定に従う。

18.1.21.2. Imaging Document Source アクタの監査ログメッセージ

Imaging Document Source アクタが、Retrieve Evidence Documents [RAD-45]を受信した際の、アクセスイベントを記録するための監査ログメッセージを表 18.1.21.2 のように定義する。

表 18.1.21.2 Imaging Document Source アクタの監査ログメッセージ

	Field Name	Opt	Value Constraints
Event AuditMessage/ EventIdentification	EventID	M	EV(110104, DCM, "DICOM Instances Transferred")
	EventActionCode	M	"R" (読み取り)
	EventDateTime	M	DICOM の規定に従う。
	EventOutcomeIndicator	M	DICOM の規定に従う。
	EventTypeCode	M	EV("RAD-45", "IHE Transactions", "Retrieve Evidence Documents")
Source (Imaging Document Source) (1)			
Destination (Imaging Document Consumer) (1)			
Audit Source (Imaging Document Source) (1)			
Patient (1)			
Studies (1..n)			

Where:

Source AuditMessage/ ActiveParticipant	UserID	M	DICOM の規定に従う。
	AlternativeUserID	U	DICOM の規定に従う。
	UserName	U	DICOM の規定に従う。
	UserIsRequestor	M	"false"
	RoleIDCode	M	EV(110153, DCM, "Source Role ID")

	<i>NetworkAccessPointTypeCode</i>	M	マシン(DNS)ネームの場合、“1” IP アドレスの場合、“2”
	<i>NetworkAccessPointID</i>	M	ネットワークアクセスポイントに対する ID (マシンネームもしくは IP アドレス)。 RFC3881 の規定に従う。

Destination <i>AuditMessage/ ActiveParticipant</i>	<i>UserID</i>	M	DICOM の規定に従う。
	<i>AlternativeUserID</i>	U	DICOM の規定に従う。
	<i>UserName</i>	U	DICOM の規定に従う。
	<i>UserIsRequestor</i>	M	“true”
	<i>RoleIDCode</i>	M	EV(110152, DCM, “Destination Role ID”)
	<i>NetworkAccessPointTypeCode</i>	M	マシン(DNS)ネームの場合、“1” IP アドレスの場合、“2”
	<i>NetworkAccessPointID</i>	M	ネットワークアクセスポイントに対する ID (マシンネームもしくは IP アドレス)。 RFC3881 の規定に従う。

Audit Source <i>AuditMessage/ AuditSourceIdentification</i>	<i>AuditSourceID</i>	M	ログ発生源システムのユニークな ID。 RFC3881 の規定に従う。
	<i>AuditEnterpriseSiteID</i>	U	RFC3881 の規定に従う。
	<i>AuditSourceTypeCode</i>	U	RFC3881 の規定に従う。

Patient <i>(AuditMessage/ ParticipantObjectIdentification)</i>	<i>ParticipantObjectTypeCode</i>	M	EV(1)(人)
	<i>ParticipantObjectTypeCodeRole</i>	M	EV(1)(患者)
	<i>ParticipantObjectDataLifeCycle</i>	U	DICOM の規定に従う。
	<i>ParticipantObjectIDTypeCode</i>	M	EV(2, RFC-3881, “Patient Number”)
	<i>ParticipantObjectSensitivity</i>	U	DICOM の規定に従う。
	<i>ParticipantObjectID</i>	M	DICOM の規定に従う。
	<i>ParticipantObjectName</i>	U	DICOM の規定に従う。
	<i>ParticipantObjectQuery</i>	U	DICOM の規定に従う。
	<i>ParticipantObjectDetail</i>	U	DICOM の規定に従う。
	<i>ParticipantObjectDescription</i>	U	DICOM の規定に従う。

Studies (AuditMessage/ ParticipantObjectIdentification)	ParticipantObjectTypeCode	M	EV(2) (システム)
	ParticipantObjectTypeCodeRole	M	EV(3) (レポート)
	ParticipantObjectDataLifeCycle	U	DICOM の規定に従う。
	ParticipantObjectTypeCode	M	EV (110180, DCM, "Study Instance UID")
	ParticipantObjectSensitivity	U	DICOM の規定に従う。
	ParticipantObjectID	M	Study Instance UID の値
	ParticipantObjectName	U	DICOM の規定に従う。
	ParticipantObjectQuery	U	DICOM の規定に従う。
	ParticipantObjectDetail	U	DICOM の規定に従う。
	ParticipantObjectDescription	U	DICOM の規定に従う。
	SOPClass	MC	DICOM の規定に従う。
	Accession	U	DICOM の規定に従う。
	NumberOfInstances	U	DICOM の規定に従う。
	Instances	U	DICOM の規定に従う。
	Encrypted	U	DICOM の規定に従う。
Anonymized	U	DICOM の規定に従う。	

18.1.22. WADO Retrieve [RAD-55]

WADO Retrieve [RAD-55] トランザクションは、DICOM 通信によるトランザクションであるため、監査ログメッセージ書式は、DICOM 規格に準拠すべきである。Technical Framework には、監査ログメッセージ書式の詳細についての記載がないため、ここに監査ログ書式を記載することとする。尚、DICOM 規格の監査書式メッセージについては、DICOM Part15 A Secure Use Profiles を参照のこと。

18.1.22.1. Imaging Document Consumer アクタの監査ログメッセージ

Imaging Document Consumer アクタが、WADO Retrieve [RAD-55] を実施した際の、アクセスイベントを記録するための監査ログメッセージを表 18.1.22.1 のように定義する。

表 18.1.22.1 Imaging Document Consumer アクタの監査ログメッセージ

	Field Name	Opt	Value Constraints
Event	EventID	M	EV(110103, DCM, "DICOM Instances Accessed")

	<i>EventActionCode</i>	M	“C” (作成)
	<i>EventDateTime</i>	M	DICOM の規定に従う。
	<i>EventOutcomeIndicator</i>	M	DICOM の規定に従う。
	<i>EventTypeCode</i>	M	EV(“RAD-55”, “IHE Transactions”, “WADO Retrieve”)
Source (Imaging Document Source) (1)			
Destination (Imaging Document Consumer) (1)			
Audit Source (Imaging Document Consumer) (1)			
Patient (0..1)			
Studies (1..n)			

Where:

Source AuditMessage/ ActiveParticipant	<i>UserID</i>	M	DICOM の規定に従う。
	<i>AlternativeUserID</i>	U	DICOM の規定に従う。
	<i>UserName</i>	U	DICOM の規定に従う。
	<i>UserIsRequestor</i>	M	“false”
	<i>RoleIDCode</i>	M	EV(110153, DCM, “Source Role ID”)
	<i>NetworkAccessPointTypeCode</i>	M	マシン(DNS)ネームの場合、“1” IP アドレスの場合、“2”
	<i>NetworkAccessPointID</i>	M	ネットワークアクセスポイントに対する ID (マシンネームもしくは IP アドレス)。RFC3881 の規定に従う。

Destination AuditMessage/ ActiveParticipant	<i>UserID</i>	M	DICOM の規定に従う。
	<i>AlternativeUserID</i>	U	DICOM の規定に従う。
	<i>UserName</i>	U	DICOM の規定に従う。
	<i>UserIsRequestor</i>	M	“true”
	<i>RoleIDCode</i>	M	EV(110152, DCM, “Destination Role ID”)
	<i>NetworkAccessPointTypeCode</i>	M	マシン(DNS)ネームの場合、“1” IP アドレスの場合、“2”
	<i>NetworkAccessPointID</i>	M	ネットワークアクセスポイントに対する ID (マシンネームもしくは IP アドレス)。RFC3881 の規定に従う。

Audit Source AuditMessage/ AuditSourceIdentification	<i>AuditSourceID</i>	M	ログ発生源システムのユニークな ID。 RFC3881 の規定に従う。
	<i>AuditEnterpriseSiteID</i>	U	RFC3881 の規定に従う。
	<i>AuditSourceTypeCode</i>	U	RFC3881 の規定に従う。

Patient (AuditMessage/ ParticipantObjectIdentification)	ParticipantObjectTypeCode	M	EV(1)(人)
	ParticipantObjectTypeCodeRole	M	EV(1)(患者)
	ParticipantObjectDataLifeCycle	U	DICOM の規定に従う。
	ParticipantObjectTypeCode	M	EV(2, RFC-3881, "Patient Number")
	ParticipantObjectSensitivity	U	DICOM の規定に従う。
	ParticipantObjectID	M	DICOM の規定に従う。
	ParticipantObjectName	U	DICOM の規定に従う。
	ParticipantObjectQuery	U	DICOM の規定に従う。
	ParticipantObjectDetail	U	DICOM の規定に従う。
	ParticipantObjectDescription	U	DICOM の規定に従う。

Studies (AuditMessage/ ParticipantObjectIdentification)	ParticipantObjectTypeCode	M	EV(2) (システム)
	ParticipantObjectTypeCodeRole	M	EV(3) (レポート)
	ParticipantObjectDataLifeCycle	U	DICOM の規定に従う。
	ParticipantObjectTypeCode	M	EV(110180, DCM, "Study Instance UID")
	ParticipantObjectSensitivity	U	DICOM の規定に従う。
	ParticipantObjectID	M	Study Instance UID の値
	ParticipantObjectName	C	DICOM の規定に従う。
	ParticipantObjectQuery	U	DICOM の規定に従う。
	ParticipantObjectDetail	M	DICOM の規定に従う。

18.1.22.2. Imaging Document Source アクタの監査ログメッセージ

Imaging Document Source アクタが、WADO Retrieve [RAD-55]を受信した際の、アクセスイベントを記録するための監査ログメッセージを表 18.1.22.2 のように拡張する。

表 18.1.22.2 Imaging Document Source アクタの監査ログメッセージ

	Field Name	Opt	Value Constraints
Event	EventID	M	EV(110104, DCM, "DICOM Instances Transferred")

	<i>EventActionCode</i>	M	“R” (読み取り)
	<i>EventDateTime</i>	M	DICOM の規定に従う。
	<i>EventOutcomeIndicator</i>	M	DICOM の規定に従う。
	<i>EventTypeCode</i>	M	EV(“RAD-55”, “IHE Transactions”, “WADO Retrieve”)
Source (Imaging Document Source) (1)			
Destination (Imaging Document Consumer) (1)			
Audit Source (Imaging Document Source) (1)			
Patient (1)			
Studies (1..n)			

Where:

Source AuditMessage/ ActiveParticipant	<i>UserID</i>	M	DICOM の規定に従う。
	<i>AlternativeUserID</i>	U	DICOM の規定に従う。
	<i>UserName</i>	U	DICOM の規定に従う。
	<i>UserIsRequestor</i>	M	“false”
	<i>RoleIDCode</i>	M	EV(110153, DCM, “Source Role ID”)
	<i>NetworkAccessPointTypeCode</i>	M	マシン(DNS)ネームの場合、“1” IP アドレスの場合、“2”
	<i>NetworkAccessPointID</i>	M	ネットワークアクセスポイントに対する ID (マシンネームもしくは IP アドレス)。 RFC3881 の規定に従う。

Destination AuditMessage/ ActiveParticipant	<i>UserID</i>	M	DICOM の規定に従う。
	<i>AlternativeUserID</i>	U	DICOM の規定に従う。
	<i>UserName</i>	U	DICOM の規定に従う。
	<i>UserIsRequestor</i>	M	“true”
	<i>RoleIDCode</i>	M	EV(110152, DCM, “Destination Role ID”)
	<i>NetworkAccessPointTypeCode</i>	M	マシン(DNS)ネームの場合、“1” IP アドレスの場合、“2”
	<i>NetworkAccessPointID</i>	M	ネットワークアクセスポイントに対する ID (マシンネームもしくは IP アドレス)。 RFC3881 の規定に従う。

Audit Source AuditMessage/ AuditSourceIdentification	<i>AuditSourceID</i>	M	ログ発生源システムのユニークな ID。 RFC3881 の規定に従う。
	<i>AuditEnterpriseSiteID</i>	U	RFC3881 の規定に従う。
	<i>AuditSourceTypeCode</i>	U	RFC3881 の規定に従う。

Patient (AuditMessage/ ParticipantObjectIdentification)	ParticipantObjectTypeCode	M	EV(1)(人)
	ParticipantObjectTypeCodeRole	M	EV(1)(患者)
	ParticipantObjectDataLifeCycle	U	DICOM の規定に従う。
	ParticipantObjectTypeCode	M	EV(2, RFC-3881, "Patient Number")
	ParticipantObjectSensitivity	U	DICOM の規定に従う。
	ParticipantObjectID	M	DICOM の規定に従う。
	ParticipantObjectName	U	DICOM の規定に従う。
	ParticipantObjectQuery	U	DICOM の規定に従う。
	ParticipantObjectDetail	U	DICOM の規定に従う。
	ParticipantObjectDescription	U	DICOM の規定に従う。

Studies (AuditMessage/ ParticipantObjectIdentification)	ParticipantObjectTypeCode	M	EV(2) (システム)
	ParticipantObjectTypeCodeRole	M	EV(3) (レポート)
	ParticipantObjectDataLifeCycle	U	DICOM の規定に従う。
	ParticipantObjectTypeCode	M	EV (110180, DCM, "Study Instance UID")
	ParticipantObjectSensitivity	U	DICOM の規定に従う。
	ParticipantObjectID	M	Study Instance UID の値
	ParticipantObjectName	U	DICOM の規定に従う。
	ParticipantObjectQuery	U	DICOM の規定に従う。
	ParticipantObjectDetail	U	DICOM の規定に従う。
	ParticipantObjectDescription	U	DICOM の規定に従う。
	SOPClass	MC	DICOM の規定に従う。
	Accession	U	DICOM の規定に従う。
	NumberOfInstances	U	DICOM の規定に従う。
	Instances	U	DICOM の規定に従う。
	Encrypted	U	DICOM の規定に従う。
	Anonymized	U	DICOM の規定に従う。

18.1.23. Provide and Register Imaging Document Set – MTOM/XOP [RAD-68]

18.1.23.1. Imaging Document Source アクタの監査ログメッセージ

Imaging Document Source アクタが、Provide and Register Imaging Document Set – MTOM/XOP [RAD-68]を実施した際の、アクセスイベントを記録するための監査ログメッセージを表 18.1.23.1 のように拡張する。

表 18.1.23.1 Imaging Document Source アクタの監査ログメッセージ

	Field Name	Opt	Value Constraints
Event AuditMessage/ EventIdentification	EventID	M	EV(110106, DCM, “Export”) ↓ EV (110115,IHEJ, “IHE Export”) <i>(note1)</i>
	EventActionCode	M	“R” (読み取り)
	EventDateTime	M	イベントが発生した時刻。 RFC3881 の規定に従う。
	EventOutcomeIndicator	M	イベントの成功、失敗を示す。 RFC3881 の規定に従う。
	EventTypeCode	M	EV(“RAD-68”, “IHE Transactions”, “Provide and Register Imaging Document Set – MTOM/XOP”)
Source (Imaging Document Source) (1)			
Human Requestor (0..n)			
Destination (Document Repository) (1)			
Audit Source (Imaging Document Source) (1)			
Patient (1)			
SubmissionSet (1)			

Where:

Source AuditMessage/ ActiveParticipant	UserID	M	<wsa:ReplyTo/>エレメントの内容。
	AlternativeUserID	U	ローカルシステムログのローカルオペレーティングシステム内で利用されているプロセス ID。
	UserName	U	RFC3881 の規定に従う。
	UserIsRequestor	M	“true”
	RoleIDCode	M	EV(110153, DCM, “Source Role ID”)
	NetworkAccessPointTypeCode	M	マシン(DNS)ネームの場合、“1” IP アドレスの場合、“2”
	NetworkAccessPointID	M	ネットワークアクセスポイントに対する ID (マシンネームもしくは IP アドレス)。RFC3881 の規定に従う。
Human Requestor (if known) AuditMessage/ ActiveParticipant	UserID	M	トランザクションを発行した人の ID。
	AlternativeUserID	U	RFC3881 の規定に従う。
	UserName	U	RFC3881 の規定に従う。
	UserIsRequestor	M	RFC3881 の規定に従う。

	<i>RoleIDCode</i>	U	このトランザクションを許可しているユーザの <i>Access Control</i> の役割。
	<i>NetworkAccessPointTypeCode</i>	NA	
	<i>NetworkAccessPointID</i>	NA	

Destination <i>AuditMessage/ActiveParticipant</i>	<i>UserID</i>	M	SOAP のエンドポイント URI。
	<i>AlternativeUserID</i>	U	RFC3881 の規定に従う。
	<i>UserName</i>	U	RFC3881 の規定に従う。
	<i>UserIsRequestor</i>	M	“false”
	<i>RoleIDCode</i>	M	EV(110152, DCM, “Destination Role ID”)
	<i>NetworkAccessPointTypeCode</i>	M	マシン(DNS)ネームの場合、“1” IP アドレスの場合、“2”
	<i>NetworkAccessPointID</i>	M	ネットワークアクセスポイントに対する ID (マシンネームもしくは IP アドレス)。RFC3881 の規定に従う。

Audit Source <i>AuditMessage/AuditSourceIdentification</i>	<i>AuditSourceID</i>	M	ログ発生源システムのユニークな ID。 RFC3881 の規定に従う。
	<i>AuditEnterpriseSiteID</i>	U	RFC3881 の規定に従う。
	<i>AuditSourceTypeCode</i>	U	RFC3881 の規定に従う。

Patient <i>(AuditMessage/ParticipantObjectIdentification)</i>	<i>ParticipantObjectTypeCode</i>	M	EV(1)(人)
	<i>ParticipantObjectTypeCodeRole</i>	M	EV(1)(患者)
	<i>ParticipantObjectDataLifeCycle</i>	U	RFC3881 の規定に従う。
	<i>ParticipantObjectIDTypeCode</i>	M	EV(2, RFC-3881, “Patient Number”)
	<i>ParticipantObjectSensitivity</i>	U	RFC3881 の規定に従う。
	<i>ParticipantObjectID</i>	M	HL7 CX 型書式による患者 ID
	<i>ParticipantObjectName</i>	U	RFC3881 の規定に従う。
	<i>ParticipantObjectQuery</i>	U	RFC3881 の規定に従う。
<i>ParticipantObjectDetail</i>	U	RFC3881 の規定に従う。	

Submission Set (AuditMessage/ ParticipantObjectIdentification)	ParticipantObjectTypeCode	M	EV(2) (システム)
	ParticipantObjectTypeCodeRole	M	EV(20) (job)
	ParticipantObjectDataLifeCycle	U	RFC3881 の規定に従う。
	ParticipantObjectIDTypeCode	M	EV(“urn:uuid:a54d6aa5-d40d-43f9-88c5-b4633d873bdd”, “IHE XDS Metadata”, “submission set classificationNode”)
	ParticipantObjectSensitivity	U	RFC3881 の規定に従う。
	ParticipantObjectID	M	submissionSet の unique ID
	ParticipantObjectName	U	RFC3881 の規定に従う。
	ParticipantObjectQuery	U	RFC3881 の規定に従う。
	ParticipantObjectDetail	U	RFC3881 の規定に従う。

note1: TechnicalFramework では「EV(110106, DCM, “Export”）」と記載されているが、DICOM 規格での “Export” イベントは DICOM オブジェクトの出力のためのイベントコードで、DICOM 規格で定義されているログの構造には当トランザクションで記載不能なフィールドが存在する。よって、イベントコード「EV(110115, IHEJ, “IHE Export”）」を新しく定義し、DICOM 規格との不整合を解決する。

18.1.23.2. Document Repository アクタの監査ログメッセージ

Document Repository アクタが、Provide and Register Imaging Document Set – MTOM/XOP [RAD-68]を受信した際の、アクセスイベントを記録するための監査ログメッセージを表 18.1.23.2 のように拡張する。

表 18.1.23.2 Document Repository アクタの監査ログメッセージ

	Field Name	Opt	Value Constraints
Event AuditMessage/ EventIdentification	EventID	M	EV(110107, DCM, “Import”) ↓ EV (110116, IHEJ, “IHE Import”) <i>(note1)</i>
	EventActionCode	M	“C” (作成)
	EventDateTime	M	イベントが発生した時刻。 RFC3881 の規定に従う。
	EventOutcomeIndicator	M	イベントの成功、失敗を示す。 RFC3881 の規定に従う。
	EventTypeCode	M	EV(“ITI-68”, “IHE Transactions”, “Provide and Register Imaging Document Set – MTOM/XOP”)
Source (Imaging Document Source) (1)			
Destination (Document Repository or Document Recipient) (1)			
Audit Source (Document Repository or Document Recipient) (1)			
Patient (1)			
SubmissionSet (1)			

Where:

Source AuditMessage/ ActiveParticipant	UserID	M	<wsa:ReplyTo/>エレメントの内容。
	AlternativeUserID	U	RFC3881 の規定に従う。
	UserName	U	RFC3881 の規定に従う。
	UserIsRequestor	M	“true”
	RoleIDCode	M	EV(110153, DCM, “Source Role ID”)
	NetworkAccessPointTypeCode	M	マシン(DNS)ネームの場合、“1” IP アドレスの場合、“2”
	NetworkAccessPointID	M	ネットワークアクセスポイントに対する ID (マシンネームもしくは IP アドレス)。RFC3881 の規定に従う。

Destination AuditMessage/ ActiveParticipant	UserID	M	SOAP のエンドポイント URL。
	AlternativeUserID	U	ローカルシステムログのローカルオペレーティングシステム内で利用されているプロセス ID。
	UserName	U	RFC3881 の規定に従う。
	UserIsRequestor	M	“false”
	RoleIDCode	M	EV(110152, DCM, “Destination Role ID”)
	NetworkAccessPointTypeCode	M	マシン(DNS)ネームの場合、“1” IP アドレスの場合、“2”
	NetworkAccessPointID	M	ネットワークアクセスポイントに対する ID (マシンネームもしくは IP アドレス)。RFC3881 の規定に従う。

Audit Source AuditMessage/ AuditSourceIdentification	AuditSourceID	M	ログ発生源システムのユニークな ID。 RFC3881 の規定に従う。
	AuditEnterpriseSiteID	U	RFC3881 の規定に従う。
	AuditSourceTypeCode	U	RFC3881 の規定に従う。

Patient (AuditMessage/ ParticipantObjectIdentification)	ParticipantObjectTypeCode	M	EV(1)(人)
	ParticipantObjectTypeCodeRole	M	EV(1)(患者)
	ParticipantObjectDataLifeCycle	U	RFC3881の規定に従う。
	ParticipantObjectTypeCode	M	EV(2, RFC-3881, "Patient Number")
	ParticipantObjectSensitivity	U	RFC3881の規定に従う。
	ParticipantObjectID	M	HL7 CX 型書式による患者 ID
	ParticipantObjectName	U	RFC3881の規定に従う。
	ParticipantObjectQuery	U	RFC3881の規定に従う。
	ParticipantObjectDetail	U	RFC3881の規定に従う。

Submission Set (AuditMessage/ ParticipantObjectIdentification)	ParticipantObjectTypeCode	M	EV(2) (システム)
	ParticipantObjectTypeCodeRole	M	EV(20) (job)
	ParticipantObjectDataLifeCycle	U	RFC3881の規定に従う。
	ParticipantObjectTypeCode	M	EV("urn:uuid:a54d6aa5-d40d-43f9-88c5-b4633d873bdd", "IHE XDS Metadata", "submission set classificationNode")
	ParticipantObjectSensitivity	U	RFC3881の規定に従う。
	ParticipantObjectID	M	submissionSet の unique ID
	ParticipantObjectName	U	RFC3881の規定に従う。
	ParticipantObjectQuery	U	RFC3881の規定に従う。
	ParticipantObjectDetail	U	RFC3881の規定に従う。

note1: TechnicalFramework では「EV(110107, DCM, "Import")」と記載されているが、DICOM 規格での "Import" イベントは DICOM オブジェクトの取り込みのためのイベントコードで、DICOM 規格で定義されているログの構造には当トランザクションで記載不能なフィールドが存在する。よって、イベントコード「EV(110116, IHEJ, "IHE Import")」を新しく定義し、DICOM 規格との不整合を解決する。

18.1.24. Retrieve Imaging Document Set [RAD-69]

18.1.24.1. Imaging Document Consumer アクタの監査ログメッセージ

Imaging Document Consumer アクタが、Retrieve Imaging Document Set [RAD-69]を実施した際の、アクセスイベントを記録するための監査ログメッセージを表 18.1.24.1 のように拡張する。

表 18.1.24.1 Imaging Document Consumer アクタの監査ログメッセージ

	Field Name	Opt	Value Constraints
Event AuditMessage/ EventIdentification	EventID	M	EV(110103, DCM, “DICOM Instances Accessed”)
	EventActionCode	M	“C” (作成)
	EventDateTime	M	イベントが発生した時刻。 RFC3881 の規定に従う。
	EventOutcomeIndicator	M	イベントの成功、失敗を示す。 RFC3881 の規定に従う。
	EventTypeCode	M	EV(“RAD-69”, “IHE Transactions”, “Retrieve Imaging Document Set”)
Source (Imaging Document Source) (1)			
Destination (Imaging Document Consumer) (1)			
Human Requestor (0..n)			
Audit Source (Imaging Document Consumer) (1)			
Patient (0..1)			
Document (1..n) (see combining rules above)			

Where:

Source AuditMessage/ ActiveParticipant	UserID	M	SOAP のエンドポイント URI。
	AlternativeUserID	U	RFC3881 の規定に従う。
	UserName	U	RFC3881 の規定に従う。
	UserIsRequestor	M	“false”
	RoleIDCode	M	EV(110153, DCM, “Source Role ID”)
	NetworkAccessPointTypeCode	M	マシン(DNS)ネームの場合、“1” IP アドレスの場合、“2”
	NetworkAccessPointID	M	ネットワークアクセスポイントに対する ID (マシンネームもしくは IP アドレス)。RFC3881 の規定に従う。

Destination AuditMessage/ ActiveParticipant	UserID	M	<wsa:ReplyTo/>エレメントの内容。
	AlternativeUserID	U	ローカルシステムログのローカルオペレーティングシステム内で利用されているプロセス ID。
	UserName	U	RFC3881 の規定に従う。
	UserIsRequestor	M	“true”
	RoleIDCode	M	EV(110152, DCM, “Destination Role ID”)

	<i>NetworkAccessPointTypeCode</i>	M	マシン(DNS)ネームの場合、“1” IP アドレスの場合、“2”
	<i>NetworkAccessPointID</i>	M	ネットワークアクセスポイントに対する ID (マシンネームもしくは IP アドレス)。 RFC3881 の規定に従う。

Human Requestor (if known) <i>AuditMessage/ActiveParticipant</i>	<i>UserID</i>	M	トランザクションを発行した人の ID。
	<i>AlternativeUserID</i>	U	RFC3881 の規定に従う。
	<i>UserName</i>	U	RFC3881 の規定に従う。
	<i>UserIsRequestor</i>	M	“true”
	<i>RoleIDCode</i>	U	このトランザクションを許可しているユーザの <i>Access Control</i> の役割。
	<i>NetworkAccessPointTypeCode</i>	NA	
	<i>NetworkAccessPointID</i>	NA	

Audit Source <i>AuditMessage/AuditSourceIdentification</i>	<i>AuditSourceID</i>	M	ログ発生源システムのユニークな ID。 RFC3881 の規定に従う。
	<i>AuditEnterpriseSiteID</i>	U	RFC3881 の規定に従う。
	<i>AuditSourceTypeCode</i>	U	RFC3881 の規定に従う。

Patient (if-known) <i>(AuditMessage/ParticipantObjectIdentification)</i>	<i>ParticipantObjectTypeCode</i>	M	EV(1)(人)
	<i>ParticipantObjectTypeCodeRole</i>	M	EV(1)(患者)
	<i>ParticipantObjectDataLifeCycle</i>	U	RFC3881 の規定に従う。
	<i>ParticipantObjectIDTypeCode</i>	M	EV(2, RFC-3881, “Patient Number”)
	<i>ParticipantObjectSensitivity</i>	U	RFC3881 の規定に従う。
	<i>ParticipantObjectID</i>	M	HL7 CX 型書式による患者 ID
	<i>ParticipantObjectName</i>	U	RFC3881 の規定に従う。
	<i>ParticipantObjectQuery</i>	U	RFC3881 の規定に従う。
	<i>ParticipantObjectDetail</i>	U	RFC3881 の規定に従う。

Document (AuditMessage/ ParticipantObjectIdentification)	ParticipantObjectTypeCode	M	EV(2) (システム)
	ParticipantObjectTypeCodeRole	M	EV(3) (レポート)
	ParticipantObjectDataLifeCycle	U	RFC3881 の規定に従う。
	ParticipantObjectTypeCode	M	EV(9, RFC-3881, "Report Number")
	ParticipantObjectSensitivity	U	RFC3881 の規定に従う。
	ParticipantObjectID	M	<ihe:DocumentUniqueId/>の値
	ParticipantObjectName	C	RFC3881 の規定に従う。
	ParticipantObjectQuery	U	RFC3881 の規定に従う。
	ParticipantObjectDetail	M	The ParticipantObjectDetail にはひとつ以上のエレメントをセットする。 最初のエレメント : type に"Repository Unique Id"をセットし、value に<ihe:RepositoryUniqueId/>の値をセットする。 他のエレメント : type に"ihe:homeCommunityID"のような属性タイプをセットし、value に homeCommunityID のような属性値をセットする。

18.1.24.2. Imaging Document Source アクタの監査ログメッセージ

Imaging Document Source アクタが、Retrieve Imaging Document Set [RAD-69]を受信した際の、アクセスイベントを記録するための監査ログメッセージを表 18.1.24.2 のように拡張する。

表 18.1.24.2 Imaging Document Source アクタの監査ログメッセージ

	Field Name	Opt	Value Constraints
Event AuditMessage/ EventIdentification	EventID	M	EV(110104, DCM, "DICOM Instances Transferred")
	EventActionCode	M	"R" (読み取り)
	EventDateTime	M	イベントが発生した時刻。 RFC3881 の規定に従う。
	EventOutcomeIndicator	M	イベントの成功、失敗を示す。 RFC3881 の規定に従う。
	EventTypeCode	M	EV("RAD-69", "IHE Transactions", "Retrieve Imaging Document Set")
Source (Imaging Document Source) (1)			
Destination (Imaging Document Consumer) (1)			
Audit Source (Imaging Document Source) (1)			
Document (1..n) (see combining rules above)			

Where:

Source AuditMessage/ ActiveParticipant	UserID	M	SOAP のエンドポイント URI。
	AlternativeUserID	U	ローカルシステムログのローカルオペレーティングシステム内で利用されているプロセス ID。
	UserName	U	RFC3881 の規定に従う。

	UserIsRequestor	M	“false”
	RoleIDCode	M	EV(110153, DCM, “Source Role ID”)
	NetworkAccessPointTypeCode	M	マシン(DNS)ネームの場合、“1” IP アドレスの場合、“2”
	NetworkAccessPointID	M	ネットワークアクセスポイントに対する ID (マシンネームもしくは IP アドレス)。 RFC3881 の規定に従う。

Destination AuditMessage/ ActiveParticipant	UserID	M	<wsa:ReplyTo/>エレメントの内容。
	AlternativeUserID	U	RFC3881 の規定に従う。
	UserName	U	RFC3881 の規定に従う。
	UserIsRequestor	M	“true”
	RoleIDCode	M	EV(110152, DCM, “Destination Role ID”)
	NetworkAccessPointTypeCode	M	マシン(DNS)ネームの場合、“1” IP アドレスの場合、“2”
	NetworkAccessPointID	M	ネットワークアクセスポイントに対する ID (マシンネームもしくは IP アドレス)。 RFC3881 の規定に従う。

Audit Source AuditMessage/ AuditSourceIdentification	AuditSourceID	M	ログ発生源システムのユニークな ID。 RFC3881 の規定に従う。
	AuditEnterpriseSiteID	U	RFC3881 の規定に従う。
	AuditSourceTypeCode	U	RFC3881 の規定に従う。

Document (AuditMessage/ ParticipantObjectIdentification)	ParticipantObjectTypeCode	M	EV(2) (システム)
	ParticipantObjectTypeCodeRole	M	EV(3) (レポート)
	ParticipantObjectDataLifeCycle	U	RFC3881 の規定に従う。
	ParticipantObjectIDTypeCode	M	EV(9, RFC-3881, “Report Number”)
	ParticipantObjectSensitivity	U	RFC3881 の規定に従う。
	ParticipantObjectID	M	<ihe:DocumentUniqueId/>の値
	ParticipantObjectName	C	RFC3881 の規定に従う。
	ParticipantObjectQuery	U	RFC3881 の規定に従う。
	ParticipantObjectDetail	M	The ParticipantObjectDetail にはひとつ以上のエレメントをセットする。 最初のエレメント : type に“Repository Unique Id”をセットし、value に<ihe:RepositoryUniqueId/>の値をセットする。 他のエレメント : type に“ihe:homeCommunityID”のような属性タイプをセットし、value に homeCommunityID のような属性値をセットする。

18.1.25. Cross Gateway Retrieve ImagingDocument Set [RAD-75]

18.1.25.1. Initiating Imaging Gateway アクタの監査ログメッセージ

Initiating Imaging Gateway アクタが、Cross Gateway Retrieve Imaging Document Set [RAD-75]を実施した際の、アクセスイベントを記録するための監査ログメッセージを表 18.1.25.1 のように定義する。

表 18.1.25.1 Initiating Imaging Gateway アクタの監査ログメッセージ

	Field Name	Opt	Value Constraints
Event AuditMessage/ EventIdentification	EventID	M	EV(110103, DCM, "DICOM Instances Accessed")
	EventActionCode	M	"C" (作成)
	EventDateTime	M	イベントが発生した時刻。 RFC3881 の規定に従う。
	EventOutcomeIndicator	M	イベントの成功、失敗を示す。 RFC3881 の規定に従う。
	EventTypeCode	M	EV("RAD-75", "IHE Transactions", "Cross Gateway Retrieve Imaging Document Set")
Source (Responding Imaging Gateway) (1)			
Destination (Initiating Imaging Gateway) (1)			
Human Requestor (0..n)			
Audit Source (Initiating Imaging Gateway) (1)			
Patient (0..1)			
Document (1..n) (see combining rules above)			

Where:

Source AuditMessage/ ActiveParticipant	UserID	M	SOAP のエンドポイント URI。
	AlternativeUserID	U	RFC3881 の規定に従う。
	UserName	U	RFC3881 の規定に従う。
	UserIsRequestor	M	"false"
	RoleIDCode	M	EV(110153, DCM, "Source Role ID")
	NetworkAccessPointTypeCode	M	マシン(DNS)ネームの場合、"1" IP アドレスの場合、"2"
	NetworkAccessPointID	M	ネットワークアクセスポイントに対する ID (マシンネームもしくは IP アドレス)。RFC3881 の規定に従う。

Destination AuditMessage/ ActiveParticipant	UserID	M	<wsa:ReplyTo/>エレメントの内容。
	AlternativeUserID	U	ローカルシステムログのローカルオペレーティングシステム内で利用されているプロセス ID。
	UserName	U	RFC3881 の規定に従う。
	UserIsRequestor	M	"true"
	RoleIDCode	M	EV(110152, DCM, "Destination Role ID")

	<i>NetworkAccessPointTypeCode</i>	M	マシン(DNS)ネームの場合、“1” IP アドレスの場合、“2”
	<i>NetworkAccessPointID</i>	M	ネットワークアクセスポイントに対する ID (マシンネームもしくは IP アドレス)。 RFC3881 の規定に従う。

Human Requestor (if known) <i>AuditMessage/ActiveParticipant</i>	<i>UserID</i>	M	トランザクションを発行した人の ID。
	<i>AlternativeUserID</i>	U	RFC3881 の規定に従う。
	<i>UserName</i>	U	RFC3881 の規定に従う。
	<i>UserIsRequestor</i>	M	“true”
	<i>RoleIDCode</i>	U	このトランザクションを許可しているユーザの <i>Access Control</i> の役割。
	<i>NetworkAccessPointTypeCode</i>	NA	
	<i>NetworkAccessPointID</i>	NA	

Audit Source <i>AuditMessage/AuditSourceIdentification</i>	<i>AuditSourceID</i>	M	ログ発生源システムのユニークな ID。 RFC3881 の規定に従う。
	<i>AuditEnterpriseSiteID</i>	U	RFC3881 の規定に従う。
	<i>AuditSourceTypeCode</i>	U	RFC3881 の規定に従う。

Patient (if-known) <i>(AuditMessage/ParticipantObjectIdentification)</i>	<i>ParticipantObjectTypeCode</i>	M	EV(1)(人)
	<i>ParticipantObjectTypeCodeRole</i>	M	EV(1)(患者)
	<i>ParticipantObjectDataLifeCycle</i>	U	RFC3881 の規定に従う。
	<i>ParticipantObjectIDTypeCode</i>	M	EV(2, RFC-3881, “Patient Number”)
	<i>ParticipantObjectSensitivity</i>	U	RFC3881 の規定に従う。
	<i>ParticipantObjectID</i>	M	HL7 CX 型書式による患者 ID
	<i>ParticipantObjectName</i>	U	RFC3881 の規定に従う。
	<i>ParticipantObjectQuery</i>	U	RFC3881 の規定に従う。
	<i>ParticipantObjectDetail</i>	U	RFC3881 の規定に従う。

Document (AuditMessage/ ParticipantObjectIdentification)	ParticipantObjectTypeCode	M	EV(2) (システム)
	ParticipantObjectTypeCodeRole	M	EV(3) (レポート)
	ParticipantObjectDataLifeCycle	U	RFC3881 の規定に従う。
	ParticipantObjectTypeCode	M	EV(9, RFC-3881, "Report Number")
	ParticipantObjectSensitivity	U	RFC3881 の規定に従う。
	ParticipantObjectID	M	<ihe:DocumentUniqueId/>の値
	ParticipantObjectName	C	RFC3881 の規定に従う。
	ParticipantObjectQuery	U	RFC3881 の規定に従う。
	ParticipantObjectDetail	M	The ParticipantObjectDetail にはひとつ以上のエレメントをセットする。 最初のエレメント : type に"Repository Unique Id"をセットし、value に<ihe:RepositoryUniqueId/>の値をセットする。 他のエレメント : type に"ihe:homeCommunityID"のような属性タイプをセットし、value に homeCommunityID のような属性値をセットする。

18.1.25.2. Responding Imaging Gateway アクタの監査ログメッセージ

Responding Imaging Gateway アクタが、Cross Gateway Retrieve ImagingDocument Set [RAD-75]を受信した際の、アクセスイベントを記録するための監査ログメッセージを表 18.1.25.2 のように拡張する。

表 18.1.25.2 Responding Imaging Gateway アクタの監査ログメッセージ

	Field Name	Opt	Value Constraints
Event AuditMessage/ EventIdentification	EventID	M	EV(110104, DCM, "DICOM Instances Transferred")
	EventActionCode	M	"R" (読み取り)
	EventDateTime	M	イベントが発生した時刻。 RFC3881 の規定に従う。
	EventOutcomeIndicator	M	イベントの成功、失敗を示す。 RFC3881 の規定に従う。
	EventTypeCode	M	EV("RAD-75", "IHE Transactions", "Cross Gateway Retrieve Imaging Document Set")
Source (Responding Imaging Gateway) (1)			
Destination (Initiating Imaging Gateway) (1)			
Audit Source (Responding Imaging Gateway) (1)			
Document (1..n) (see combining rules above)			

Where:

Source AuditMessage/ ActiveParticipant	UserID	M	SOAP のエンドポイント URL
	AlternativeUserID	U	ローカルシステムログのローカルオペレーティングシステム内で利用されているプロセス ID。

	<i>UserName</i>	<i>U</i>	RFC3881 の規定に従う。
	<i>UserIsRequestor</i>	<i>M</i>	“false”
	<i>RoleIDCode</i>	<i>M</i>	EV(110153, DCM, “Source Role ID”)
	<i>NetworkAccessPointTypeCode</i>	<i>M</i>	マシン(DNS)ネームの場合、“1” IP アドレスの場合、“2”
	<i>NetworkAccessPointID</i>	<i>M</i>	ネットワークアクセスポイントに対する ID (マシンネームもしくは IP アドレス)。 RFC3881 の規定に従う。

Destination <i>AuditMessage/ ActiveParticipant</i>	<i>UserID</i>	<i>M</i>	<wsa:ReplyTo/>エレメントの内容。
	<i>AlternativeUserID</i>	<i>U</i>	RFC3881 の規定に従う。
	<i>UserName</i>	<i>U</i>	RFC3881 の規定に従う。
	<i>UserIsRequestor</i>	<i>M</i>	“true”
	<i>RoleIDCode</i>	<i>M</i>	EV(110152, DCM, “Destination Role ID”)
	<i>NetworkAccessPointTypeCode</i>	<i>M</i>	マシン(DNS)ネームの場合、“1” IP アドレスの場合、“2”
	<i>NetworkAccessPointID</i>	<i>M</i>	ネットワークアクセスポイントに対する ID (マシンネームもしくは IP アドレス)。 RFC3881 の規定に従う。

Audit Source <i>AuditMessage/ AuditSourceIdentification</i>	<i>AuditSourceID</i>	<i>M</i>	ログ発生源システムのユニークな ID。 RFC3881 の規定に従う。
	<i>AuditEnterpriseSiteID</i>	<i>U</i>	RFC3881 の規定に従う。
	<i>AuditSourceTypeCode</i>	<i>U</i>	RFC3881 の規定に従う。

Document (AuditMessage/ ParticipantObjectIdentifica tion)	ParticipantObjectTypeCode	M	EV(2) (システム)
	ParticipantObjectTypeCodeRole	M	EV(3) (レポート)
	ParticipantObjectDataLifeCycle	U	RFC3881 の規定に従う。
	ParticipantObjectTypeCode	M	EV(9, RFC-3881, “Report Number”)
	ParticipantObjectSensitivity	U	RFC3881 の規定に従う。
	ParticipantObjectID	M	<ihe:DocumentUniqueId/>の値
	ParticipantObjectName	C	RFC3881 の規定に従う。
	ParticipantObjectQuery	U	RFC3881 の規定に従う。
	ParticipantObjectDetail	M	The ParticipantObjectDetail にはひとつ以上のエレメントをセ ットする。 最初のエレメント：type に“Repository Unique Id”をセットし、 value に<ihe:RepositoryUniqueId/>の値をセットする。 他のエレメント：type に“ihe:homeCommunityID”のような属性 タイプをセットし、value に homeCommunityID のような属性 値をセットする。

18.1.26. Record Audit Event [ITI-20]におけるコード定義

Record Audit Event で使用するトリガイメントとイベントコードのうち、日本国内拡張で追加するトリガイメントとイベントコードのみ、表 18.1.26.1 に定義する。

表 18.1.26.1 拡張したトリガイメントとイベントコード

トリガイメント	説明	イベントコード
Patient Record	個人情報へのアクセスイベント。	EV(110110, IHEJ, “Patient Record”)(note1)
IHE-export	システム間通信による個人情報の出力イベント。	EV(110115, IHEJ, “IHE Export”)(note2)
IHE-import	システム間通信による個人情報の入力イベント。	EV(110116, IHEJ, “IHE Import”)(note3)
PIX-query	PIX クエリによる検索行為を表すイベント。	EV(110117, IHEJ, “PIX Query”) (note4)
PDQ-query	PDQ クエリによる検索行為を表すイベント。	EV(110118, IHEJ, “PDQ Query”)(note5)
XDS-query	XDS (ストアド) クエリによる検索行為を表すイベント。	EV(110119,IHEJ, “XDS Query”)(note6)

note1: TechnicalFramework では「EV(110110, DCM, “Patient Record”)」と記載されているが、このイベントコードは DICOM 規格で定義されていない。日本国内拡張としてイベントコード「EV(110110, IHEJ, “Patient Record”)」を新しく定義することで、DICOM 規格との不整合を解決する。

note2: TechnicalFramework では「EV(110106, DCM, “Export”)」を使用しているが、DICOM 規格での “Export” イベントは DICOM オブジェクトの出力のためのイベントコードで、DICOM 規格で定義されているログの構造には当トランザクションで記載不能なフィールドが存在する。よって、イベントコード「EV(110115,IHEJ, “IHE Export”)」を新しく定義し、DICOM 規格との不整合を解決する。

note3: TechnicalFramework では「EV(110107, DCM, “Import”)」を使用しているが、DICOM 規格での “Import” イベントは DICOM オブジェクトの取り込みのためのイベントコードで、DICOM 規格で定義されているログの構造には記載不能なフィールドが存在する。よって、イベントコード「EV(110116, IHEJ, “IHE Import”)」を新しく定義し、DICOM 規格との不整合を解決する。

note4: TechnicalFramework では「EV(110112, DCM, “Query”)」を使用しているが、DICOM 規格での “Query” イベントは DICOM の検索のためのイベントコードで、DICOM 規格で定義されているログの構造には当トランザクションで記載不能なフィールドが存在する。よって、イベントコード「EV(110117, IHEJ, “PIX Query”)」を新しく定義し、DICOM 規格との不整合を解決する。

note5: TechnicalFramework では「EV(110112, DCM, “Query”)」を使用しているが、DICOM 規格での “Query” イベントは DICOM の検索のためのイベントコードで、DICOM 規格で定義されているログの構造には当トランザクションで記載不能なフィールドが存在する。よって、イベントコード「EV(110118, IHEJ, “PDQ Query”)」を新しく定義し、DICOM 規格との不整合を解決する。

note6: TechnicalFramework では「EV(110112, DCM, “Query”)」を使用しているが、DICOM 規格での “Query” イベントは DICOM の検索のためのイベントコードで、DICOM 規格で定義されているログの構造には当トランザクションで記載不能なフィールドが存在する。よって、イベントコード「EV(110119, IHEJ, “XDS Query”)」を新しく定義し、DICOM 規格との不整合を解決する。

Record Audit Event で使用するイベントコードについて、日本国内拡張で追加された拡張イベントコードを表 18.1.26.2 に定義する。尚、DICOM 規格で定義された Audit Event ID 一覧については、DICOM 規格 Part16Annex B のテーブル CID 400 を参照する事。

表 18.1.26.2 拡張イベントコード

Audit Event ID

タイプ：拡張可能 バージョン：20140210

符号化体系指定子	コード値	コードの意味
IHEJ	110110	Patient Record
IHEJ	110115	IHE Export
IHEJ	110116	IHE Import
IHEJ	110117	PIX Query
IHEJ	110118	PDQ Query
IHEJ	110119	XDS Query

Record Audit Event で使用するイベントタイプコードについて、日本国内拡張で追加された拡張イベントタイプコードを表 18.1.26.3 に定義する。尚、DICOM 規格で定義された Audit Event Type Code 一覧については、DICOM 規格 Part16 Annex B のテーブル ContextID 401 を参照する事。

表 18.1.26.3 拡張イベントタイプコード

Audit Event Type Code

タイプ：拡張可能 バージョン：20140210

符号化体系指定子	コード値	コード意味
IHE Transactions	ITI-8	Patient Identity Feed
IHE Transactions	ITI-9	PIX Query
IHE Transactions	ITI-10	PIX Update Notification
IHE Transactions	ITI-18	Registry Stored Query
IHE Transactions	ITI-21	Patient Demographics Query
IHE Transactions	ITI-30	Patient Identity Management
IHE Transactions	ITI-38	Cross Gateway Query
IHE Transactions	ITI-39	Cross Gateway Retrieve
IHE Transactions	ITI-41	Provide and Register Document Set-b
IHE Transactions	ITI-42	Register Document Set-b
IHE Transactions	ITI-43	Retrive Document Set
IHE Transactions	ITI-44	Patient Identity Feed HL7V3
IHE Transactions	ITI-45	PIXV3 Query
IHE Transactions	ITI-46	PIXV3 Update Notification
IHE Transactions	ITI-47	Patient Demographics Query HL7V3

IHE Transactions	RAD-16	Retrieve Images
IHE Transactions	RAD-17	Retrieve Presentation States
IHE Transactions	RAD-27	Retrieve Reports
IHE Transactions	RAD-31	Retrieve Kay Image Note
IHE Transactions	RAD-45	Retrieve Evidence Documents
IHE Transactions	RAD-55	WADO Retrieve
IHE Transactions	RAD-68	Provide and Register Imaging Document Set - MTOM/MOP
IHE Transactions	RAD-69	Retrieve Imaging Document Set
IHE Transactions	RAD-75	Cross Gateway Retrieve Imaging Document Set

使用するコード定義に関する原典として、以下の文書を参照すること。

Digital Imaging and Communications in Medicine (DICOM) 2011 年版

Part 16: Content Mapping Resource

Annex B DCMR Context Groups (Normative)

Annex D DICOM Controlled Terminology Definitions (Normative)